



**ПРОФЕССИОНАЛЬНАЯ КАМЕРА
УЛИЧНОГО НАБЛЮДЕНИЯ
ВЫСОКОГО РАЗРЕШЕНИЯ И С РЕЖИМОМ ДЕНЬ/НОЧЬ**

SMARTEC STC-3622 ULTIMATE



Инструкция по эксплуатации

Основные технические характеристики камеры

1. Высокая чувствительность камеры (0.001 люкс F1.4, 50 IRE в ч/б изображении и 0 люкс при включенной ИК-подсветке) достигается благодаря применению современной ПЗС-матрицы Sony 960H EXview HAD CCD II и процессора DSP нового поколения.
2. 750 ТВЛ в черно-белом режиме и 700 ТВЛ в цветном режиме.
3. Управление всеми функциями с помощью экранного меню.
4. Функция компенсации засветки Smart IR.
5. Варифокальный объектив 2,8~12 мм.

ПРЕДУПРЕЖДЕНИЯ:

Для безопасной эксплуатации следуйте приведенным ниже инструкциям.

Информация

Для безопасной эксплуатации изделия внимательно ознакомьтесь с данной инструкцией по эксплуатации, прежде чем приступить к установке.



ВНИМАНИЕ: указывает на вероятность серьезной травмы или гибели.
ОСТОРОЖНО: указывает на вероятность травмы или материального ущерба.



ВНИМАНИЕ

1. Не разбирайте устройство самостоятельно. В случае возникновения проблем с устройством обратитесь в центр послепродажного обслуживания или в магазин, где был приобретен прибор.
2. Используйте только стабилизированный источник питания.
3. Не разбирайте камеру и не изменяйте ее конструкцию, это может привести к пожару, поражению электрическим током и другим опасным последствиям.

После окончательного вывода изделия из эксплуатации отправьте его на местный завод по переработке для утилизации, безопасной для окружающей среды



Содержание

Основные технические характеристики камеры и предупреждения.....	2
Содержимое упаковки.....	4
Регулировка органов управления камеры.....	5
Меню настройки, структура меню.....	6
Элементы меню.....	7
Устранение неисправностей.....	18
Габаритные размеры.....	19
Технические характеристики.....	20

Содержимое упаковки

Вскройте упаковочную коробку и проверьте ее содержимое:



1. Камера
2. Документация
3. Пластиковый дюбель 3 шт.
4. Саморез 3 шт.
5. L ключ
6. Дополнительный видеокабель

Регулировка органов управления



1. Настройка позиции козырька
2. 3-осный кронштейн со скрытой проводкой
3. Регулировка наклона
4. Регулировка поворота
5. BNC видеовыход
6. Питание 12V DC



Отдельное стекло для предотвращения переотражений

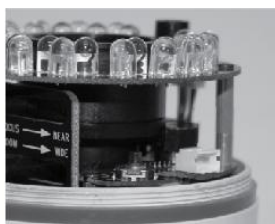

Кнопки управления OSD меню

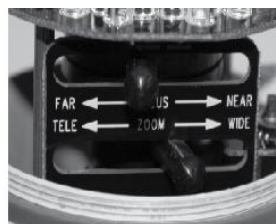

Запатентованная система настройки объектива

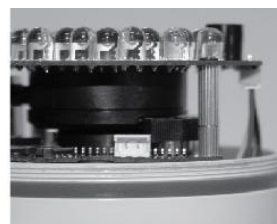

Дополнительный видеовыход для настройки камеры по месту установки

Меню настройки

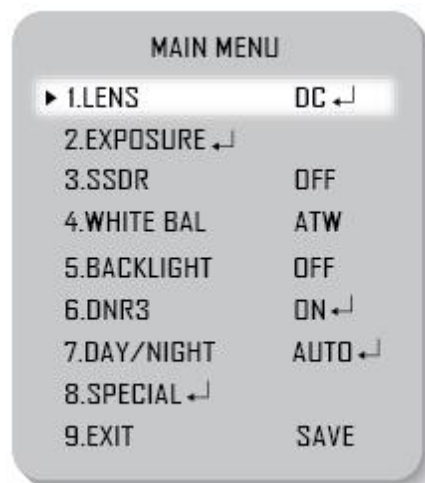

- Нажмите кнопку SET для вызова меню
- Значок ← указывает на наличие подразделов. Для вызова подразделов нажмите кнопку SET. Значок — указывает на недоступность функции по причине выбранных настроек.

1. Вверх и Вниз: перемещение курсора
2. Влево и Вправо: изменение значения
3. Влево и Вправо > нажатие > меню > значение
4. Окончание: нажатие > предыдущая

Структура меню

ГЛАВНОЕ МЕНЮ

LENS (Объектив)	· DC
EXPOSURE (Экспозиция)	· BRIGHTNESS (Яркость) · SHUTTER (Затвор) · AGC (APU) · SENS-UP (Увеличение чувствительности) · RETURN (Возврат)
SSDR (супердинамический диапазон)	· OFF (Выкл.) · ON (Вкл.)
WHITE BALANCE (Баланс белого)	· ATW (Автоматическая регулировка баланса белого) · OUTDOOR (На улице) · INDOOR (В помещении) · MANUAL (Вручную) · AWC (Предустановленный режим работы автоматического баланса белого) · SET (Установка)
BACKLIGHT (Задняя засветка)	· OFF (Выкл.) · BLC · HLC
DNR3	· OFF (Выкл.) · ON (Вкл.)
DAY/NIGHT (День/Ночь)	· AUTO (Авто) · COLOR (Цветной) · B/W (Черно-белый)
SPECIAL (Специальные функции)	· IMAGE ADJ (Регулировка изображения) · CAM TITLE (Название камеры) · SYNC (Синхронизация) · MOTION (Движение) · PRIVACY (Скрытая зона) · DIS (Цифровая стабилизация изображения) · PROFILE (Профиль) · COMM ADJ (Настройка передачи данных) · RETURN (Возврат)
EXIT (Выход)	· SAVE (Сохранить) · NOT SAVE (Не сохранять) · RESET (Сброс)

Элементы меню

LENS (ОБЪЕКТИВ)

При помощи этой функции можно управлять яркостью экрана.

1. На экране меню SETUP (Настройка) при помощи переключателя настройки функций выберите 'LENS' (Объектив), таким образом, чтобы стрелка указывала на 'LENS'.

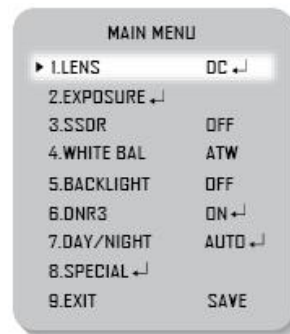

2. В режиме Lens (Объектив) имеется подраздел, как показано ниже.

- BRIGHTNESS (Яркость): Регулировка яркости видео.
- FOCUS ADJ (Регулировка фокуса): Для правильного выполнения регулировки фокуса объектива необходимо активировать режим настроек фокуса.
Активируйте режим настроек фокуса, отрегулируйте фокус объектива, затем деактивируйте режим настроек.
- Возможно установить значение затвора на режим затвора ESC (Электронное управление затвором).

Элементы меню

Exposure (Экспозиция)

1. На экране меню SETUP (Настройка) при помощи переключателя настройки функций выберите EXPOSURE (Экспозиция), таким образом, чтобы стрелка указывала на 'EXPOSURE'.

2. Выберите необходимый режим при помощи переключателя настройки функций.

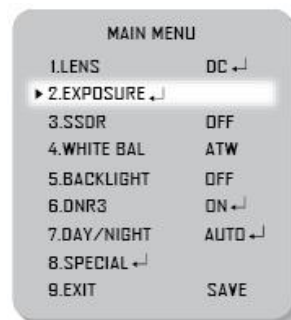

○ BRIGHTNESS (Яркость): Регулировка яркости видео.

○ SHUTTER (Затвор): Выбор режима затвора.

- ESC (Электронное управление затвором): Выберите эту опцию для автоматического управления скоростью затвора.
Если выбран режим ESC, управление скоростью затвора производится автоматически в зависимости от освещения окружающего пространства вокруг предмета.

- MANUAL (Вручную): Возможно ручное управление скоростью затвора.
(Модель NTSC: 1/60~1/120,000, модель PAL: 1/50~1/120,000)

- A.FLK: Выберите эту опцию в случае мерцания изображения, это происходит при конфликте с установленной частотой освещения.

- --- : Фиксируется значение скорости затвора 1/60 сек (1/50 сек).

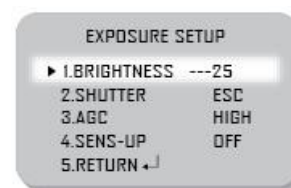

○ AGC (Автоматическая регулировка усиления - АРУ): Чем выше уровень усиления, тем больше яркость экрана, но при этом выше уровень шума.

- OFF (Выкл.): Выключение функции АРУ.

- LOW (Низкая): Позволяет усиливать видеосигнал в диапазоне от 5,3 дБ до 32 дБ.

- HIGH (Высокая): Позволяет усиливать видеосигнал в диапазоне от 5,3 дБ до 37дБ.

○ SENS-UP (Увеличение чувствительности): Когда активирован этот режим, в ночное или темное время камера автоматически определяет уровень освещенности и обеспечивает четкость изображения.

- OFF (Выкл.): Выключение функции SENS-UP.

- AUTO (Авто): Включение функции SENS-UP.

○ RETURN (Возврат): Выберите эту опцию, чтобы сохранить изменения в меню EXPOSURE (Экспозиция) и вернуться в меню SETUP (Настройка).

- При включении режима работы затвора ESC после выбора внутреннего типа синхронизации возможна нестабильность изображения в случае, если камера направлена на источник яркого флуоресцентного освещения. Поэтому необходимо тщательно выбирать положение камеры при ее установке.
- При включении режима работы затвора MANUAL или A.FLK функция SENS-UP будет деактивирована.
- При возникновении вращающихся изменений цвета следует установить режим работы затвора на значение ---.
- При установке переключателя функции SENS-UP в режим 'AUTO' (Авто) возможно регулирование яркости путем увеличения или уменьшения предельного значения. (x2-x512).
- Следует учитывать, что чем выше уровень функции SENS-UP, тем ярче будет экран, однако при этом усиливается вероятность появления остаточного изображения.
- Хотя при повышении уровня увеличения чувствительности во время работы в режиме SENS-UP возможно появление шума, пятен и белесости, это нормальное явление.

Элементы меню

SSDR (Супердинамический диапазон)

SSDR (супердинамический диапазон): функция SSDR осветляет темные участки изображения, при этом сохраняя тот же уровень освещенности для ярких участков, что позволяет выровнять общую яркость изображения с большим контрастом между яркими и темными участками.

Эта функция позволяет настроить баланс для темных деталей на ярких участках изображения и ярких деталей на темных участках, что позволяет осуществлять просмотр и темных, и ярких участков изображения одновременно.

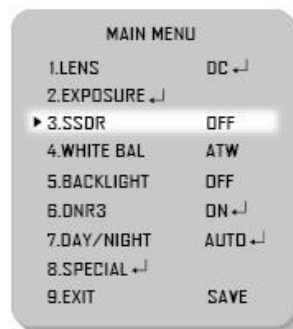

Элементы меню

White Bal. (Баланс белого)

Функция баланса белого используется для регулировки цвета экрана.

1. На экране меню SETUP (Настройка) при помощи переключателя настройки функций выберите 'White Bal.', таким образом, чтобы стрелка указывала на 'White Bal.'.

2. Выберите необходимый режим при помощи переключателя настройки функций.

※ Выберите один из следующих 5 режимов, который наиболее соответствует вашим целям.

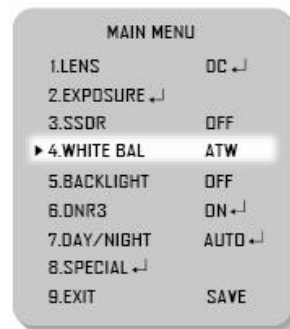

○ATW (Автоматическая регулировка баланса белого): Эту опцию следует выбрать при цветовой температуре от 1700°K до 11000°K.

○OUTDOOR (На улице): Эту опцию следует выбрать при цветовой температуре от 1700°K до 11000°K. (с включением натриевого освещения)
Эту опцию следует выбрать, когда цветовая температура окружения предмета находится вне диапазона управления (например, ясное небо или закат)

○INDOOR (В помещении): Эту опцию следует выбрать при цветовой температуре от 4500°K до 8500°K.

○MANUAL (Вручную): Эту опцию следует выбрать для выполнения тонкой настройки баланса белого вручную. Вначале выполните настройку баланса белого при помощи режимов ATW или AWC.

После этого переключитесь в режим MANUAL, выполните тонкую настройку баланса белого, затем нажмите переключатель настройки функций.

○AWC→SET (Предустановленный режим работы автоматического баланса белого→Установка): Чтобы найти оптимальный уровень яркости для текущего окружения, направьте камеру на лист белой бумаги и нажмите переключатель настройки функций. В случае изменения окружения выполните эту настройку заново.

- Функция баланса белого может не работать должным образом при следующих условиях. В таком случае следует выбрать режим AWC.
 - ① Когда цветовая температура окружения предмета находится вне диапазона управления (например, ясное небо или закат).
 - ② При тусклом окружающем освещении объекта.
 - ③ Если камера направлена на источник флуоресцентного освещения или установлена в таком месте, где освещенность значительно изменяется, работа функции баланса белого может становиться нестабильной.

Элементы меню

BACKLIGHT (Задняя засветка)

Конструкция данной модели камеры, в отличие от обычных камер, позволяет одновременно передавать отчетливое изображение объекта и его заднего плана, даже если объект засвечивается сзади.

1. На экране меню **SETUP** (Настройка) при помощи переключателя настройки функций выберите 'BACKLIGHT', таким образом, чтобы стрелка указывала на BACKLIGHT.

2. В зависимости от назначения камеры выберите необходимый режим при помощи переключателя настройки функций.

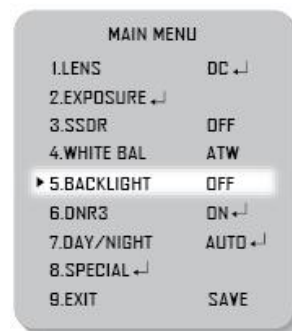

⊙ **USER BLC** (Пользовательская настройка компенсации задней засветки): Позволяет пользователю напрямую выбирать необходимый участок изображения и просматривать более четкое отображение этого участка.

- **LEVEL** (Уровень): Настройка уровня функции BLC.

- **TOP/BOTTOM/LEFT/RIGHT** (Вверх/Вниз/Влево/Вправо): Настройка области, для которой производится улучшение качества отображения.

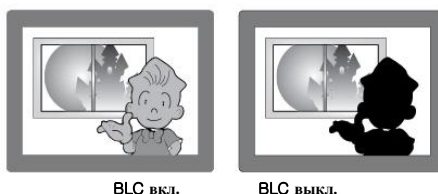

⊙ **HLC** (Компенсация яркой засветки): Данная функция маскирует сильный свет, что позволяет минимизировать блики, возникающие из-за передержки, и сохранять большую часть отображаемых на экране элементов, когда камера направлена на сильный источник света.

- **LEVEL** (Уровень): Настройка уровня яркости наблюдаемой области.

- **LIMIT** (Ограничение): Позволяет изменить режим работы.

- **MASK COLOR/TONE** (Цвет/Тон маски): Изменение цвета / яркости области маскировки. (Черный, красный, синий, голубой, пурпурный)

- **TOP/BOTTOM/LEFT/RIGHT** (Вверх/Вниз/Влево/Вправо): Настройка области, для которой производится улучшение качества отображения

⊙ **Off** (Выкл.): Не используется

● Так как эффективность функции HLC может различаться в зависимости от размеров светлой области на экране, для максимально хорошей работы HLC следует выбрать оптимальный угол установки камеры.

● В темном окружении HLC активируется только при наличии яркой засветки, мощность которой выше, чем на определенном освещенном участке.

● HLC не активируется при дневном свете или при отсутствии яркого света в ночное время. (в режиме NIGHT ONLY (Только ночью)).

Элементы меню

DNR3 (Цифровое шумоподавление)

Данная функция подавляет фоновые шумы в условиях низкой освещенности участка наблюдения

1. На экране меню SETUP (Настройка) при помощи переключателя настройки функций выберите 'DNR3', таким образом, чтобы стрелка указывала на 'DNR3'.

2. Выберите необходимый режим при помощи переключателя настройки функций.

☉ Off (Выкл.): Деактивирует DNR3, шумоподавление не осуществляется.

☉ ON (Вкл.): Активирует DNR3, шумоподавление осуществляется.

3. Установите режим DNR3 на 'ON' (Вкл.) и нажмите переключатель настройки функций. Затем можно отрегулировать уровень цифрового шумоподавления.

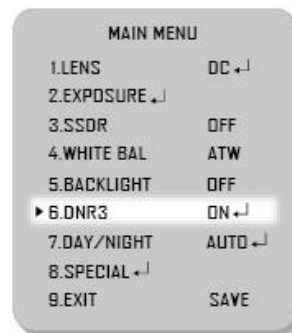

- При выключенном ('OFF') режиме АРУ в меню EXPOSURE (Экспозиция) невозможно установить значение для DNR3 на 'ON' (Вкл.) или 'OFF' (Выкл.).

- При регулировании уровня шумоподавления для режима DNR3 следует помнить: чем выше заданный уровень, тем сильнее будет снижение уровня шума, однако при этом возможно также появление остаточного изображения.

Элементы меню

DAY / NIGHT (День / Ночь)

Возможно отображение изображений в цветном или черно-белом режиме

1. На экране меню SETUP (Настройка) выберите 'DAY/NIGHT' при помощи кнопок «вверх» и «вниз», таким образом, чтобы стрелка указывала на 'DAY/NIGHT'.

2. Выберите необходимый режим при помощи кнопок «влево» и «вправо»

в зависимости от того, какой режим отображения изображения требуется.

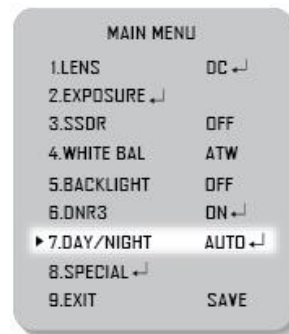

○AUTO (Авто): Режим переключается на 'Color' (Цветной) в нормальных условиях и на 'B/W' (Черно-белый) при низком уровне окружающего освещения.

Для настройки времени переключения в режиме AUTO нажмите переключатель настройки функций. В черно-белом режиме возможно включение или выключение импульсного сигнала.

- BURST MODE (Импульсный режим): В черно-белом режиме возможно включение или выключение импульсного сигнала.

- DWELL TIME (Время задержки): Возможно выбрать время переключения режима день/ночь.
→ 3 с, 5 с, 7 с, 10 с, 15 с, 20 с, 30 с, 40 с, 60 с

- DURATION (Длительность): Возможно выбрать уровень яркости, при котором происходит переключение камеры из дневного в ночной режим.

※ Уровни освещенности зачастую зависят от места, где установлена камера.

○EXTERN (Внешний): Этот режим позволяет применять к внешним сигналам необходимый фильтр.

○COLOR (Цветной): Изображение всегда отображается цветным.

○B/W (Черно-белый): Изображение всегда отображается черно-белым.

В черно-белом режиме возможно включение или выключение импульсного сигнала.

● При выключенном ('OFF') режиме АРУ в меню EXPOSURE (Экспозиция), режим '---' функционирует как выбор режима 'COLOR' (Цветной), режим 'AUTO' не может быть выбран.

● При использовании внешнего выхода необходимо подключить входной разъем «День/Ночь» к заземлению (GND).

● Для обеспечения стабильной работы камеры кнопка OSD (экранного меню) не срабатывает в течение 3 секунд при переключении в Color (Цветной) или B/W (Черно-белый) режим.

Элементы меню

SPECIAL (Специальные возможности)

Возможно отображение изображений в цветном или черно-белом режиме

1. На экране меню SETUP (Настройка) при помощи переключателя настройки функций выберите 'SPECIAL', таким образом, чтобы стрелка указывала на 'SPECIAL'.

2. Выберите необходимый режим при помощи переключателя настройки функций.

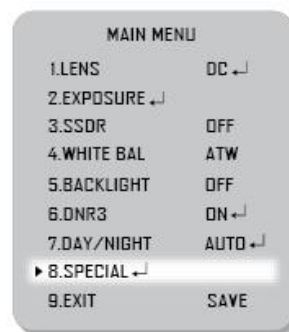

○ IMAGE ADJ (Регулировка изображения):

1. На экране меню SPECIAL при помощи переключателя настройки функций выберите 'IMAGE ADJ', таким образом, чтобы стрелка указывала на 'IMAGE ADJ'.
2. Выберите необходимый режим при помощи переключателя настройки функций.



1. Monitor (Монитор): Измените значение настройки для видео в соответствии с вашим монитором.

- LCD (ЖК-экран): Выберите этот пункт меню, если используется ЖК-монитор. В подразделах возможно изменение параметров гамма-коррекции, уровня PED и усиления цвета.

- CRT (ЭЛТ): Выберите этот пункт меню, если используется ЭЛТ-монитор. В подразделах возможно изменение уровня PED и усиления цвета.

- USER (Пользовательская настройка): Выберите этот пункт меню, если используется монитор, отличный от стандартных. В подразделах возможно изменение параметров гамма-коррекции, уровня PED и усиления цвета.

2. REVERSE (Переверот): Возможно перевернуть изображение.

- OFF (Выкл.): Изображение не переворачивается.

- H-REV (Переверот по горизонтали): Возможно отразить изображение на экране по горизонтали.

- V-REV (Переверот по вертикали): Возможно отразить изображение на экране по вертикали.

- HV-REV (Переверот по горизонтали и вертикали): Возможно отразить изображение на экране по горизонтали и вертикали.

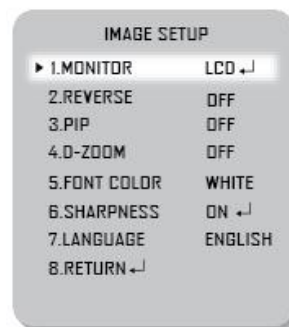

3. PIP (картинка-в-картинке): Отображается полноразмерное изображение наряду с миниатюрным эскизом, что обеспечивает получение более детальной информации. Положение эскиза регулируется.

4. D-ZOOM (Цифровое приближение): Возможно использование цифрового приближения x1 ~ x16.

5. FONT COLOR (Цвет шрифта): Возможно изменение цвета шрифта экранного меню. (Белый, желтый, зеленый, красный, синий)

6. SHARPNESS (Резкость): При увеличении этого значения контуры изображения становятся более четкими. Настройте это значение соответствующим образом в зависимости от резкости изображения.

7. LANGUAGE (Язык): Возможно выбрать необходимый язык меню.

- NTSC: Корейский, английский, французский, испанский, японский, португальский

- PAL: Английский, китайский, немецкий, итальянский, французский, испанский, русский, чешский, польский, румынский, сербский, шведский, датский, турецкий, португальский

8. RETURN (Возврат): Выберите эту опцию, чтобы сохранить настройки для меню IMAGE ADJ (Регулировка изображения) и вернуться в меню SPECIAL (Специальные возможности).

- При включенном режиме V-REV или H-REV для текста на экране отражение не выполняется.
- При слишком большом увеличении уровня резкости возможно искажение изображения или появление шума.

⊙CAM TITLE (Название камеры): При вводе названия оно появляется на мониторе.

- ① На экране меню SPECIAL при помощи переключателя настройки функций выберите 'CAM TITLE'.
- ② Установите для него значение 'ON' (Вкл.) при помощи переключателя настройки функций.
- ③ Нажмите переключатель настройки функций.
- ④ Используйте переключатель настройки функций для перехода к необходимой букве; чтобы выбрать букву, нажмите переключатель. Чтобы ввести несколько букв, повторите эти действия.
Возможно ввести до 15 букв.
- ⑤ Введите название, переместите курсор на 'POS' (Положение) и нажмите переключатель настройки функций.
Введенное название появится на экране. При помощи переключателя настройки функций выберите положение названия на экране и нажмите переключатель.
После того как положение определено, выберите 'END' (Завершить) и нажмите переключатель настройки функций, чтобы вернуться в меню SPECIAL.



- Если для опции CAM TITLE задано значение 'OFF' (Выкл.), название не будет отображаться на экране монитора, даже если оно будет введено.
- В этом режиме доступен только английский язык.
- Если навести курсор на CLR (Очистить) и нажать переключатель настройки функций, все буквы будут удалены.
Чтобы изменить букву, переместите курсор на нижнюю левую стрелку и нажмите переключатель настройки функций.
Установите курсор за букву, которую необходимо изменить, переместите курсор на букву, которую требуется вставить, затем нажмите переключатель настройки функций.

⊙SYNC (Синхронизация): В местах, где частота напряжения составляет 60 Гц (NTSC), 50 Гц (PAL), возможно синхронизировать фазу выходного напряжения для нескольких камер при помощи функции синхронизации питания (Line-Lock) без использования генератора сигнала синхронизации.

- INT: Режим внутренней синхронизации

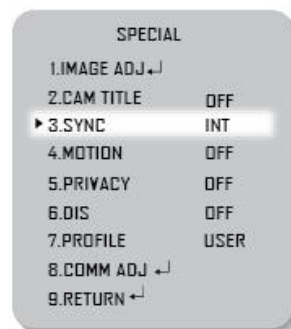

- При использовании источника питания переменного тока с частотой 60 Гц (NTSC), 50 Гц (PAL) может использоваться синхронизация по типу LL (Line-Lock).
- При использовании источника питания постоянного тока на 12 В в пункте меню SYNC фиксируется режим 'INT'.

⊙MOTION (Движение): Эта опция позволяет отдать команду камере для определения движения объекта.

1. Motion Detection (Определение движения): Так как камера определяет движение без каких-либо дополнительных внешних датчиков, это позволяет более эффективно вести наблюдение за любой активностью.
2. Detect Box (Рамка определения): Объект на экране очерчивается рамкой, когда его перемещение соответствует какому-либо заданному типу движения.
3. Alarm out (Тревожный выход): С выходного MD-разъема камеры подается сигнал, когда перемещение объекта соответствует какому-либо заданному типу движения.
4. Detection Area (Зона определения движения): Возможно задать зону для определения движения.
5. Mask Area (Зона маскировки): Задайте зону маскировки, в которой не будет осуществляться определение движения.
Выберите номер зоны маскировки, задайте ее размер и положение.
6. Sensitivity (Чувствительность): Настройте чувствительность определения движения. При регулировании чувствительности следует учитывать, что чем ниже заданный уровень, тем выше будет чувствительность.
7. Det. Size (Размер при определении движения): Выберите размер объекта, для которого будет осуществляться определение движения.
При регулировании размера следует учитывать, что чем выше заданный уровень, тем больше будет размер.



⊙ **PRIVACY** (Скрытая зона): Маскировка зоны, которую необходимо скрыть на экране

- ① На экране меню **SPECIAL** нажмите переключатель настройки функций, так, чтобы стрелка указывала на 'PRIVACY'.
- ② Задайте режим при помощи переключателя настройки функций.
 - **AREA** (Зона): Возможно выбрать до 12 скрытых зон.
 - **MODE** (Режим): Позволяет определить, будет ли использоваться зона, выбранная в опции **AREA SEL** (Выбор зоны).
 - **MASK COLOR** (Цвет маски): Позволяет определить цвет зоны. Возможно выбрать **GREEN** (зеленый), **RED** (красный), **BLUE** (синий), **BLACK** (черный), **WHITE** и **GRAY** (серый).
 - **TRANSPARENCY** (Прозрачность): Включение или отключение прозрачности зоны маскировки.
 - **SEL POS/XPOS/YPOS** (Выбор зоны/Положение по оси X/Положение по оси Y): Настройка размера и положения выбранной зоны.
 - **RETURN** (Возврат): Выберите эту опцию, чтобы сохранить настройки меню **PRIVACY** и вернуться в меню **SPECIAL**.

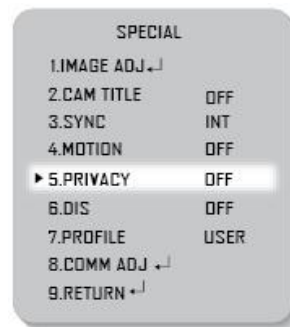

⊙ **DIS** (Цифровая стабилизация изображения):

Данная функция позволяет подавлять любые колебания изображения, вызванные внешними факторами, такими как ветер.

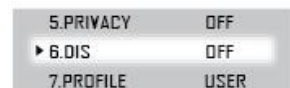

⊙ **PROFILE** (Профиль)

1. На экране меню **SETUP** при помощи переключателя настройки функций выберите 'PROFILE', так, чтобы стрелка указывала на 'PROFILE'.

2. Выберите необходимый режим при помощи переключателя настройки функций в зависимости от необходимых характеристик отображения изображения.

- ⊙ **BASIC** (Базовый): Настройки, соответствующие самым обычным условиям.
- ⊙ **DAY/NIGHT** (День/Ночь): Автоматическая настройка для адаптации соответственно к условиям дневного или ночного времени.
- ⊙ **BACKLIGHT** (Задняя засветка): Автоматическая настройка, позволяющая отличать объект от фона в условиях сильной задней засветки.
- ⊙ **ITS**: Автоматическая настройка для быстрой и удобной проверки состояния трафика.
- ⊙ **INDOOR** (В помещении): Автоматическая настройка, позволяющая получать изображение в условиях обычной освещенности в помещениях.
- ⊙ **USER** (Пользователь): Автоматическое конфигурирование камеры в соответствии с пользовательскими настройками.
 - ① Выберите **Custom** для входа в режим простой настройки **Simple Setup**.
 - ② Настройте опции меню в соответствии с вашими пользовательскими настройками.
 - ③ Настройки автоматически сохраняются как режим **Custom** (Пользовательский).
 - ④ Режим **User** в пункте меню **Profile** не запускается при сбросе меню.

3. В меню **PROFILE** возможно конфигурирование следующих настроек камеры сразу.

⊙ **COMM ADJ** (Настройка передачи данных): Эта функция предназначена для использования связи по стандарту RS-485.
Настройка по умолчанию: **PELCO-D**, скорость в бодах: **9600**

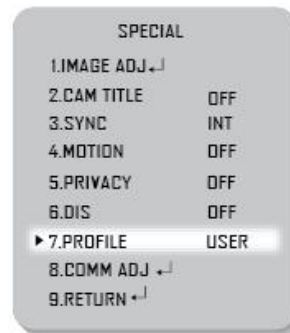

Элементы меню

EXIT (Выход)

Выберите необходимый режим выхода при помощи переключателя настройки функций, в зависимости от назначения камеры.

- ⊙ **SAVE (Сохранить):** Сохранить текущие настройки и выйти из меню MAIN SETUP.
- ⊙ **NOT SAVE (Не сохранять):** Выйти из меню MAIN SETUP без сохранения текущих настроек.
- ⊙ **RESET (Сброс):** Сброс настроек камеры к заводским установкам по умолчанию. Настройки для языка и монитора не инициализируются.

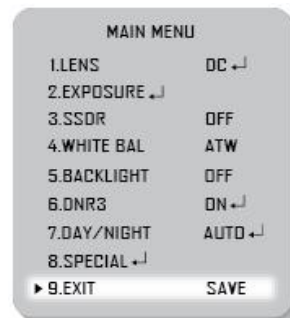

Устранение неисправностей

Если при эксплуатации камеры возникают затруднения, обратитесь к следующей таблице. Если приведенные в ней рекомендации не позволяют решить проблему, обратитесь к уполномоченному техническому специалисту.

Не работает меню DAY/NIGHT (День/Ночь).

- ▶ Убедитесь, что в меню EXPOSURE SETUP (Настройка экспозиции) для AGC (APU) задано значение 'OFF' (Выкл.).

Не работает функция SENS-UP (Увеличение чувствительности).

- ▶ Убедитесь, что в меню EXPOSURE SETUP (Настройка экспозиции) для AGC (APU) задано значение 'OFF' (Выкл.).
- ▶ Убедитесь, что в меню EXPOSURE SETUP (Настройка экспозиции) для SHUTTER (Затвор) задано значение 'A.FLK' или 'MANUAL' (Вручную).

На экране ничего не отображается.

- ▶ Убедитесь, что шнур питания и линия передачи данных между камерой и монитором подключены надлежащим образом.
- ▶ Убедитесь, что BNC-кабель подключен к камере правильно.

Изображение на экране тусклое.

- ▶ Проверьте, нет ли на объективе пятен грязи. Очистите объектив мягкой чистой тканью.
- ▶ Проверьте настройки монитора и DVR.
- ▶ Если камера подвергается воздействию слишком яркого света, измените ее положение.

Изображение на экране темное.

- ▶ Настройте функцию контрастности монитора.
- ▶ Если имеется промежуточное устройство, правильно установите значение 75 Ом / Hi-z.

Камера не работает должным образом, и поверхность камеры горячая.

- ▶ Убедитесь, что камера правильно подключена к подходящему для нее источнику питания.

Искажение цвета.

- ▶ Проверьте настройки для WHITE BAL (Баланс белого) в меню SETUP (Настройка).

Экран непрерывно мерцает.

- ▶ Убедитесь, что камера не направлена на солнце.

Камера не сфокусирована.

- ▶ Убедитесь, что рычаг настройки приближения/фокуса объектива отрегулирован правильно.

Габаритные размеры

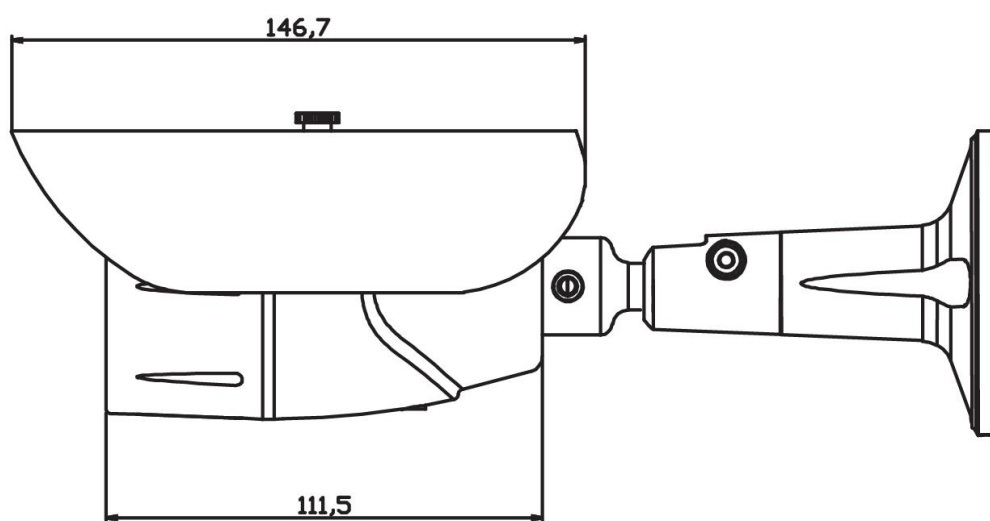

Спецификация

МОДЕЛЬ	STC-3622 Ultimate
Сенсор изображения	ПЗС SONY 960H EXview HAD CCD II 1/3 дюйма
Кол-во эффективных пикселей	976 (г) X 582 (в) PAL
Система сканирования	626 строк, чересстрочная развёртка 2:1
Частота сканирования	15,625[кГц] / 50[Гц]
Скорость затвора	1/50 ~ 1/120000 сек
Система синхронизации	Внутренняя синхронизация
Разрешение	700 ТВЛ для цветного, 750 ТВЛ для черно-белого изображения
Отношение сигнал/шум	52[дБ] / при отключенной АРУ
Минимальная освещенность	0.1 лк (цв., F1.4/50 IRE); 0.001 лк (ч-б., F1.4/50 IRE); 0.00002 лк (ч-б., F1.4/50 IRE, накопление кадров x512), 0 лк (ИК-подсветка ВКЛ.)
Гамма-коррекция	Приблизительно 0,45
Управление диафрагмой АРУ	ALC (автоматическое управление диафрагмой объектива) Низкое / высокое / выкл. (выбирается)
Увеличение чувствительности	Авто / Фиксированное / выкл. (выбирается, ограничение по выбору x2 ~ x512)
Цифр. подавление шума DNR3	Выкл. / Вкл. (выбирается, уровни 1~32)
Скрытая зона изображения	Выкл. / Вкл. (12 зон)
Зеркальные режимы	Выкл. / Вкл. (переворот по горизонтали / переворот по вертикали)
Резкость	Выкл. / Вкл. (уровень выбирается)
Баланс белого	ATW / AWC / Ручная настройка / На улице (1800 'K ~ 10500 'K) В помещении (4500 'K ~ 8500 'K)
Видеовыход	VBS 1.0 Vp-p / 75 Ом Видео: 0.7Vp-p / Синхр.: 0.3Vp-p / Импульс: 0.3Vp-p
Входное напряжение	12 В пост. тока
Потребляемая мощность	Макс. 10 Вт (ИК-подсветка вкл. / обогреватель вкл.) Рекомендованный блок питания 1А при 12 В DC
Рабочая температура	-40° С ~ +50° С, IP66
Объектив	Автодиафрагма DC, ИК-коррекция, фокусные расстояния 2,8~12 мм
ИК-подсветка	Эффективная дальность 25 м, 30 ИК диодов (850 нм)
Габаритные размеры	66 (Диам.) x 112 (Длина) мм без кронштейна
Масса	Брутто: 0,6 кг
Наружное управление	Рычаг управления «далеко»-«близко»
	Рычаг управления «теле»-«шир.»
	Переключатель управления экранным меню
	Дополнительный видеовыход