

Руководство по эксплуатации

Цветной видеодомофон CDV-70KM



Приветствие

Спасибо, что выбрали продукцию компании «СОММАХ»

Пожалуйста, внимательно прочтите настоящее руководство, прежде чем использовать наш продукт

Содержание

Приветствие	1
Содержание	1
1. Меры предосторожности	2
2. Кнопки управления и функции	4
3. Использование	5
4. Функции графического пользовательского интерфейса	10
5. Установка, схема соединения	26
6. Комплектация поставки	27
7. Осторожность при использовании	27
8. Разное	27
9. Спецификация	28

1. Меры предосторожности

Пожалуйста, следуйте приведенным ниже инструкциям для предотвращения, каких бы то ни было повреждений.



Осторожно! Существует вероятность получения серьезного повреждения (если не следовать инструкции)



Запрещено



Не разбирать



Не трогать



Обязательно к исполнению



Осторожно! Существует вероятность получения незначительного повреждения (если не следовать инструкции).



Отключение электропровода от сети в обязательном порядке



Угроза электрического разряда



Угроза возгорания



ОСТОЖНО!

Пожалуйста, не подключайте одновременно несколько электроприборов в одну розетку. Это может привести к возгоранию.

Пожалуйста, не перекручивайте шнур электропитания. Это может привести к удару током или возгоранию.

Пожалуйста, не трогайте шнур электропитания влажными руками. Это может вызвать удар током.

Пожалуйста, отключайте шнур электропитания, если вы не используете прибор в течение долгого времени.

Пожалуйста, не устанавливайте устройство в помещении с повышенной влажностью. Это может привести к возгоранию или удару током.

Пожалуйста, не устанавливайте прибор в помещении с угрозой попадания молнии.

Пожалуйста, не подключайте и не используйте это устройство с другими устройствами с другим номинальным напряжением.

При установке прибора, во время работы которого вырабатывается тепло, желательно оставлять расстояние до стен сантиметров 5-10.

Пожалуйста, не разбирайте и не ремонтируйте устройство самостоятельно. Обратитесь в сервисный центр, если требуется ремонт.

Если слышен ненормальный звук, запах гари или идет дым от прибора, отключите его от питания и обратитесь в сервисный центр.

Пожалуйста, не вставляйте какие-либо металлические детали или воспламеняющиеся материалы в отверстия для вентиляции. Это может привести в возгоранию.

Пожалуйста, используйте только рекомендуемые батарейки для устройств с постоянным током.

Пожалуйста, убедитесь, что провод питания плотно вставлен в розетку.

Пожалуйста, при отключении кабеля от розетки, не дергайте за провод, держитесь за вилку.

Пожалуйста, убедитесь, что выключатель на устройстве стоит в положении «OFF», когда подключаете кабель электропитания к розетке.

Пожалуйста, при установке устройства на стене, убедитесь, что он крепко держится во избежание падения устройства.

Пожалуйста, будьте осторожны при использовании автоматического выключателя переменного тока.

Пожалуйста, проверяйте напряжение для приборов, работающих только от постоянного тока, и используйте соответствующий ректификатор.

Пожалуйста, выбирайте место установки прибора так, чтобы на него не воздействовали прямые солнечные лучи или излучатели тепла.

Пожалуйста, не устанавливайте устройство на неустойчивых поверхностях.

Для ухода и очистки используйте мягкую сухую ткань. Проводите очистку при отключенном от сети шнура электропитания. Не используйте химически е очистители

Пожалуйста, не допускайте падение устройства.

Пожалуйста, используйте указанный кабель в пределах указанного максимального расстояния.

2. Кнопки управления и функции

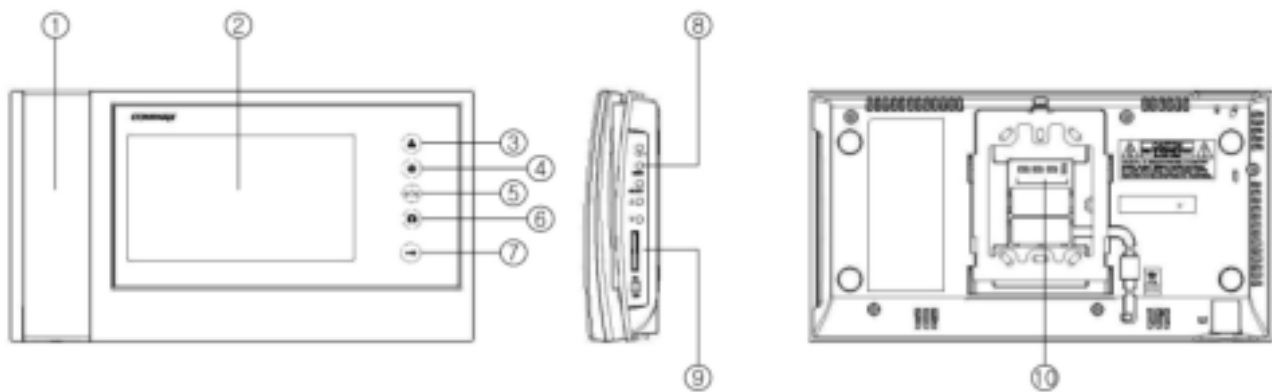

№	наименование	№	наименование
1	Трубка	6	Запись
2	ЖК-дисплей	7	Кнопка отпирания замка
3	Монитор	8	Меню
4	Кнопка переговорного устройства	9	Слот для SD карты памяти
5	Контроль громкости	10	Терминал для внешнего соединения

3. Использование

Режим ожидания

При включении монитора загорается синий светодиод в верхнем правом углу устройства.

После появления логотипа Commax на ЖК-дисплее вы услышите сигнал окончания загрузки, и монитор перейдет в режим ожидания.

Действия

(1-1) Вызов

1. Когда посетитель нажмет кнопку вызова на вызывной панели, раздастся электронный сигнал вызова на мониторе и на переговорном устройстве, светодиод монитора начнет мигать и изображение посетителя появится через 3 секунды на дисплее.
2. Изображение будет на мониторе в течение 30 секунд. Вы можете переговорить с посетителем, подняв трубку. Продолжительность беседы 60 секунд.
3. Монитор при не отвеченном вызове выключится через 30 секунд, и через 60 секунд в режиме просмотра.
4. Если поднять трубку, на дисплее появится иконка . Если вы нажмете кнопку переговорного устройства, на дисплее появится значок переговорного устройства и прозвучит сигнал зуммера. Если трубка переговорного устройства будет поднята, можно начать диалог. Для окончания диалога/вызова положите трубку.
5. Чтобы позвонить на монитор с переговорного устройства, поднимите трубку переговорного устройства и нажмите кнопку вызова. На мониторе раздастся сигнал вызова, и иконка переговорного устройства отобразится на дисплее.

(1-2) Функции вызова

Если вы не хотите отвечать на вызов посетителя, нажмите кнопку МЕНЮ на правой боковой поверхности монитора. В этом случае вызов будет завершен, и монитор снова вернется в режим ожидания.

(2) Контроль уровня громкости (Низкий – Средний – Высокий – беззвучный)

Нажмите кнопку  для настройки уровня громкости в режиме ожидания. Когда вы будете нажимать кнопку

, уровень громкости сигнала будет последовательно меняться (30-60-100-Без звука).

● Способ инициализации и список изменения

⇒ Инициализация настроек (пользовательская инициализация)

(Все видео файлы будут удалены после инициализации, поэтому, пожалуйста, убедитесь, что вы сделали резервную копию файлов прежде чем делать инициализацию)

- баланс цвета (Яркость 50/ Контрастность 50/ Цвет 50)

- язык (английский)

- функция авто-сохранения (Auto-save)

- режим сохранения изображений (Стоп – кадр)

- удаление сохраненных изображений с SD карты памяти.

• Как вставить SD карту

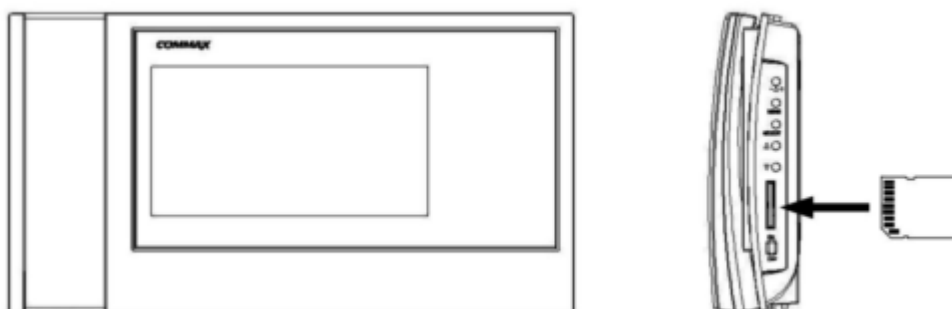



ВНИМАНИЕ!

Выньте SD карту на время инициализации монитора, SD карта может стать причиной неисправности.

(3) Функция вызова

1. Если вы нажмете (кнопку монитора) в режиме ожидания, светодиод будет мигать. Вы можете начать диалог, если поднимите трубку.
 2. Вы можете разговаривать в течение 60 секунд. По окончании этого времени монитор перейдет в режим ожидания автоматически.
 3. Во время общения с посетителем вы можете просматривать изображение со второй камеры. Для этого нажмите кнопку монитора , изображение будет последовательно меняться Камера 1 – Камера 2 – Камера 1 и т.д.
 4. Если посетитель позвонит с вызывной панели во время разговора между монитором и переговорным устройством, начнется трехстороннее общение и на мониторе появится изображение от камеры вызывного устройства.
- ※ Общение прекратится, когда будет повешена трубка.

(4) Сохранение изображения 

1. Для сохранения изображения с камеры, нажмите кнопку  в течение больше чем 1 секунды во время общения с посетителем или в режиме наблюдения.
2. Это позволит сохранить изображение, которое в этот момент отображается на дисплее.
3. Если в этот момент сохраняется видео, кнопка сохранения изображений  не будет работать.
4. Эта функция работает вне зависимости от установленного режима записи (автоматически/ ручной).
5. Вы можете использовать ту же функцию, продолжительно нажав кнопку сохранения изображений  во время разговора с посетителем или в режиме наблюдения.

6. Изображения сохраняются на SD карте памяти. Если вы не вставите SD карту или SD карта будет повреждена, сохранение изображений будет недоступно.

(5) Наблюдение

(Ниже приведенный сценарий – пример, когда подключены 2 вызывные панели и 2 камеры наблюдения. Если они не установлены как в примере, функции наблюдения соответствующей (неподключенной) камеры не будут работать.)

- последовательность наблюдения (Режим наблюдения будет последовательно работать, когда пользователь будет нажимать кнопку , как указано ниже)

(Режим ожидания)

- Когда пользователь нажимает кнопку наблюдения  в режиме ожидания, последовательность работы будет следующая (если камеры наблюдения не подключены):

ВЫЗЫВНАЯ ПАНЕЛЬ 1 → ВЫЗЫВНАЯ ПАНЕЛЬ 2 → ВЫКЛ. → ВЫЗЫВНАЯ ПАНЕЛЬ 1 ...

- Когда пользователь нажимает кнопку наблюдения  в режиме ожидания, последовательность работы будет следующая (при подключенных камерах видеонаблюдения):

ВЫЗЫВНАЯ ПАНЕЛЬ 1 → КАМЕРА НАБЛЮДЕНИЯ 1 → ВЫЗЫВНАЯ ПАНЕЛЬ 2 → КАМЕРА НАБЛЮДЕНИЯ 2 → ВЫКЛ. → ВЫЗЫВНАЯ ПАНЕЛЬ 1 ...

(Во время общения с посетителем)

Нет переключателя на камеры наблюдения. У камер наблюдения нет функции общения.

- Когда пользователь нажимает кнопку наблюдения  в режиме ожидания, последовательность работы будет следующая (если камеры наблюдения не подключены):



ВЫЗЫВНАЯ ПАНЕЛЬ 1 → ВЫЗЫВНАЯ ПАНЕЛЬ 2 → ВЫЗЫВНАЯ ПАНЕЛЬ 1 ...

(6) Отпирание двери

- Если во время разговора Вы нажмете кнопку отпирания двери на мониторе , дверь откроется со звуковым сигналом.

(7) Сохранение изображений

※ Эта функция применяется, когда установлен способ сохранения «Picture» (изображение). Если Вы установите режим авто-сохранения, изображения будут сохраняться автоматически при входящем звонке от вызывной панели.

Если вы нажмете кнопку сохранения изображения  или кнопку наблюдения  в течение 1 секунды во время наблюдения или общения, на мониторе появится иконка, обозначающая запись, и изображение будет сохранено.

(8) Сохранение изображений

✳ Эта функция применяется, когда установлен способ сохранения «Video» (видео). В режиме авто-записи при вызове от вызывной панели будут сохраняться изображения. Если вы установите режим авто-сохранения, будут записываться 30-секундные клипы при вызове от вызывной панели и 60-секундные в случае общения. Максимально возможная длина записываемого клипа – 90 секунд (время на ответ + время общения).

Предупреждение 1: не вытаскивайте SD карту во время сохранения изображений или видео. Это может привести к поломке или потере данных.

Предупреждение 2: Сохранение изображений и видео осуществляется только на SD карту. Запись не возможна, если карта не установлена или имеет дефекты. Когда на мониторе отобразится нижеприведенная иконка, перепишите сохраненные файлы с карты.

**СОХРАНЕНИЕ ФАЙЛОВ И ИХ ФОРМАТ**

Изображение (стоп-кадр)	Image 000001C1.jpg		
	000002C2.jpg		
Видео	000001C1		
Информация о файле	№ файла	Тип видео	Тип файла
	000001	C1: вызывная панель 1	Изображения: *.jpg
	000002	C2: вызывная панель 2	Видео: *.asf
	<p>→ Минимальное необходимое свободное пространство на SD карте – 5% Например: Если размер карты 16Гб, необходимое свободное пространство – 800Мб</p> <p>→ Максимально сохраняется 128 кадров с изображениями. При заполнении памяти, новое изображение записывается поверх самого старого.</p> <p>→ Видео можно сохранить при заполненной карте</p> <div style="text-align: right;">  </div> <p>Если на SD карте нет свободного места, появится такая иконка на дисплее</p> <p>Если такая иконка появляется, самый старый файл будет заменяться новым.</p> <p>Несколько файлов могут быть стерты автоматически для освобождения необходимого минимального пространства на карте памяти.</p>		

Поэтому, пожалуйста, сохраните резервную копию Ваших важных файлов.

Иконка заполнения SD карты исчезнет, если вы удалите файлы или отформатируете SD карту.

Количество файлов зависит от размера установленной карты.

Обратите внимание, что даже при наличии свободного необходимого пространства, новые файлы могут записываться поверх старых, если количество файлов превышает максимально возможное количество записываемых файлов. Даже если на карте есть свободное пространство.

→ Существует возможность удалить всех файлы или каждый файл по одному.

Количество сохраняемых файлов в зависимость от емкости.

Емкость	Микро SDHC карта		
	4 Гб	8 Гб	16 Гб
Количество стоп-кадров	128 кадров	128 кадров	128 кадров
Количество видео клипов (60 сек)	Максимально 380	Максимально 750	Максимально 1500
Время видео	Около 380 минут	Около 750 минут	Около 1500 минут

4. Настройки графического пользовательского интерфейса

(1) Включение

При включении устройства на мониторе появляется логотип COMMAX, и устройство проверяет наличие SD карты. В это время на мониторе отобразится надпись “SD CARD CHECKING” (проверка наличия SD карты). После проверки раздастся звуковой сигнал, и устройство перейдет в режим ожидания.







(2) Основное меню

Нажмите кнопку “MENU” на боковой панели устройства. В основном меню есть два цифровых альбома: «Проверка посетителей» и «Настройки меню».



Значение иконок









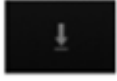

Иконка	Кнопка	Функция
		Движение вправо (Проверка посетителей – Настройки меню)
		Движение влево (Проверка посетителей – Настройки меню)

(3) Проверка записанных изображений (Checking visitors)

Выберите, что нужно проверить: видео или стоп-кадры.

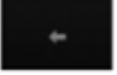

Значение кнопок

Иконка	Кнопка	Функция
		Движение вверх
		Движение вниз
		Движение вправо
		Выбрать пункт меню
		В основное меню

(4) Просмотр записанных изображений

Вы можете просмотреть каждое сохраненное изображение, развернув его на весь дисплей из режима квадратора. Каждое из изображений можно удалить.



Значение кнопок

Иконка	Кнопка	Функция
		Движение на следующую страницу
		Движение на предыдущую страницу
		Движение по дисплею в режиме квадратора
		Удалить изображение
		Выйти на верхний уровень меню

(5) Удаление записанных изображений

Если вы выберете функцию [Current page Delete] (Удаление текущей страницы) из раздела меню «Проверка сохраненных изображений» (Save Image check), появится такое диалоговое окно:



Значение кнопок





Кнопка	Функция
	Выбор «Да»
	Выбор «Нет»
	Показать следующую страницу после удаления

(6) Настройки меню

Время, Дисплей, Язык, Настройки



Значение кнопок

Кнопка	Функция
	Движение вправо (Время → Дисплей → Язык → настройки)
	Движение влево (Время → Дисплей → Язык → настройки)
	Выбрать меню
	Выйти на верхний уровень меню

(7) Установка времени

Когда Вы просматриваете сохраненные изображения, может быть указано время.

Можно установить год/месяц/дату/час/минуту. После установки, Вы можете изменить только выделенное синим поле, которое активно. Если вы нажмете кнопку, вы сможете изменить реальное время.



Значение кнопок

Иконка	Кнопка	Функция
		Движение вправо
		Движение влево
		Выбрать
		Если нажали кнопку «Выбрать» - увеличить число
		Если нажали кнопку «Выбрать» - уменьшить число
		Перейти на верхний уровень меню

8. Установки дисплея

Вы можете настроить яркость, контрастность и цвет.



Значение кнопок

Иконка	Кнопка	Функция
		Движение вправо
		Движение влево
		Выбрать
		Возможность сбросить все настройки до заводских. Все настройки будут установлены на 50.
		Перейти на верхний уровень меню

(9) Настройки языка

Вы можете выбрать язык меню



Значение кнопок

Иконка	Кнопка	Функция
		Движение вправо
		Движение влево
		Выбрать
		Перейти на верхний уровень меню

(10) Настройки меню

В этом меню можно установить настройки сохранения (стоп-кадр/видео), инициализацию устройства, настройка ручного или автоматического сохранения, датчик движения, электронные альбомы.



Значение кнопок

Иконка	Кнопка	Функция
		Движение вправо
		Движение влево
		Выбрать
		Перейти на верхний уровень меню

(11) Настройки способа сохранения

В данном пункте меню можно выбрать метод сохранения информации: стоп-кадр или видео-клип.



Значение кнопок

Иконка	Кнопка	Функция
		Движение вправо
		Движение влево
		Выбрать
		Перейти на верхний уровень меню

(12) Инициализация

Эта функция возвращает все настройки к заводским, кроме времени.

Все файлы будут стерты, поэтому, прежде чем проводить инициализацию, сохраните нужные файлы.

- настройки монитора (яркость 50 / контрастность 50 / цвет 50)
- язык (английский)
- функция сохранения (автоматически)
- режим сохранения информации (стоп-кадры)
- удаление всех файлов с SD карты



Значение кнопок

Иконка	Кнопка	Функция
		Движение вправо
		Движение влево
		Выбрать
		Перейти на верхний уровень меню

(13) Настройка авто/ручного сохранения изображений



Можно выбрать автоматический или ручной режим сохранения изображений.





Значение кнопок

Иконка	Кнопка	Функция
		Движение вправо
		Движение влево
		Выбрать
		Перейти на верхний уровень меню

(14) Переговорное устройство

Когда вы нажимаете кнопку  , нижеприведенное изображение возникает, и кнопка переговорного устройства 

и кнопка монитор  мигают. Нажмите кнопку переговорного устройства  , чтобы позвонить на него.





Значение кнопок

Кнопка	Функция
	Звонок на переговорное устройство

(14) Звонок на вызывную панель





Когда посетитель нажимает кнопку вызова на вызывной панели или вы нажимаете  на мониторе, изображение с вызывной панели появляется на мониторе.

Иконка слева  обозначает статус вызова, иконка справа  – сохранение изображения и иконка по середине



 – способ сохранения изображения.







Значение кнопок

Кнопка	Функция
	Режим ожидания: наблюдение Режим вызова: изображение с вызывной панели 1 / вызывной панели 2 по выбору Звонок с вызывной панели: соединение
	Переговорное устройство
	Вызов
	Сохранение изображений (стоп-кадров) вручную
	Отпирание замка Будет открыта та дверь, изображение от вызывной панели которой у вас на дисплее.

(15) Отпирание замка

Во время общения Вы можете нажать кнопку  для отпирания замка. Иконка  появится на мониторе.

**Значение кнопок**

Кнопка	Функция
	<p>Режим ожидания: наблюдение</p> <p>Режим вызова: изображение с вызывной панели 1 / вызывной панели 2 по выбору</p> <p>Звонок с вызывной панели: соединение</p>
	Переговорное устройство
	Вызов
	Сохранение изображений (стоп-кадров) вручную
	<p>Отпирание замка</p> <p>Будет открыта та дверь, изображение от вызывной панели которой у вас на дисплее.</p>

5. Установка, схема соединения

Соедините, как указано ниже.

Полярность разъемов вызывной панели (4 провода)

- | | |
|---------------------------|-----------------|
| 1. Красный: аудио | 2. Синий: земля |
| 3. Желтый: Питание (+12В) | 4. Белый: видео |

Полярность разъема камеры наблюдения (2 провода)

- | | |
|-------------------|-----------------|
| 1. Красный: видео | 2. Синий: земля |
|-------------------|-----------------|

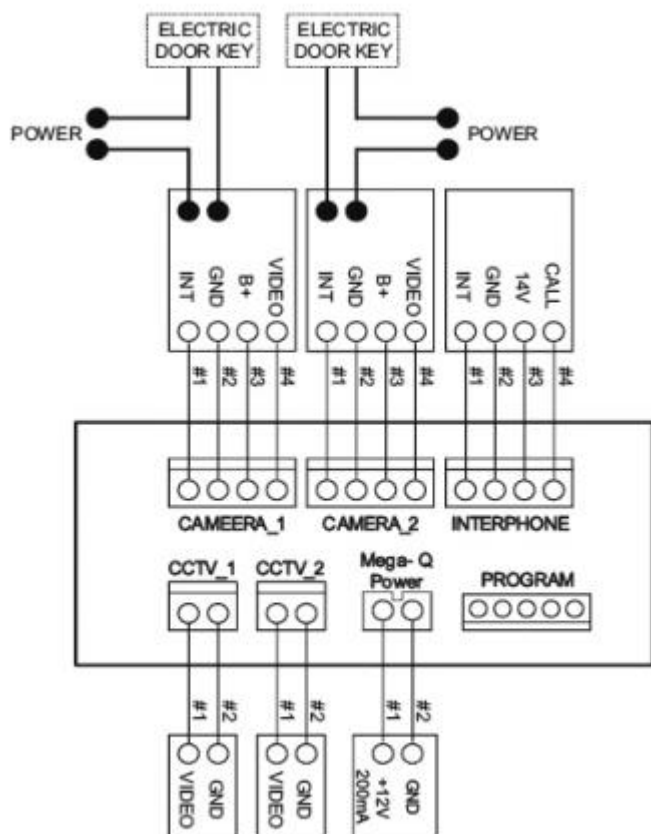

Подсоединение камеры наблюдения

- Пожалуйста, подведите отдельное питание для камеры наблюдения
- Пожалуйста, выберите коаксиальный кабель для соединения в зависимости от расстояния до камеры

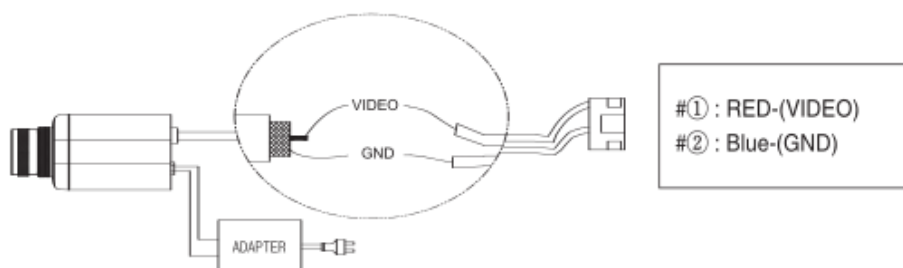

- | | |
|-------------------|-----------------|
| 1. Красный: видео | 2. Синий: земля |
|-------------------|-----------------|

6. Комплектация поставки



Монитор CDV-70KM



Кронштейн



Руководство пользователя



Крепеж кронштейна



Крепеж монитора



Разъемы для камеры наблюдения

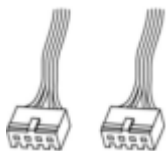

разъемы для вызывной панели



Разъем для переговорного устройства

7. Осторожность при использовании

1. Включите устройство.
2. Обратитесь, пожалуйста, к Вашему местному агенту поддержки при возникновении каких бы то ни было проблем с использованием CDV-70KM.
3. Для Вашей безопасности в доме должен быть установлен предохранитель (автомат)
4. Отключите устройство от питания перед установкой или ремонтом.
5. Отключите монитор от питания перед соединением с вызывными панелями.

8. Разное

Пожалуйста, внимательно ознакомьтесь с настоящим руководством пользователя, прежде чем звонить в службу поддержки. Мы сделаем все возможное для обеспечения Вашей безопасности.

9. Спецификация

	CDV-70KM
Соединение	Вызывное устройство: 4 провода (полярные), камера наблюдения: 2 провода (полярные), переговорное устройство: 4 провода (полярные)
Номинальное напряжение	100В-240В~, 50/60Гц
Потребляемая мощность	В режиме ожидания: 4,6 Вт, максимум: 16 Вт
Способ коммуникации	Дуплексный (с трубкой)
Монитор	17,78 см (7 дюймов) ЖК
Звук вызова	Вход: электронная мелодия (3 звонка 2 раза)
	Переговорное устройство: электронная вибрация
Время получения видео	Режим наблюдения: 30 ±5 сек. Режим общения: 60 ±5 сек.
Расстояние	28 м(∅0,5) / 50 м (∅ 0,65) / 70 м (∅0,8)
Рабочие температуры	От 0°С до +40°С
Размеры	243 (Ш)*168(В)*33(Г) мм

СОММАХ