

Схемы подключения акустических оповещателей с общим сопротивлением линии 4Ω

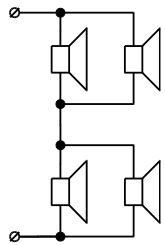

Подключение четырех акустических оповещателей  $Z_{и}=4$  Ом,  $P_{и}=5$ Вт;  
 $P_{вых}\approx 3,75$  Вт/оповещатель – рис. 5

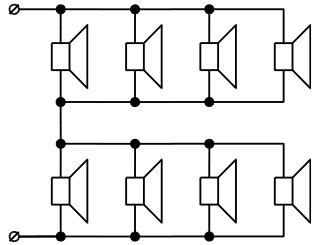

Подключение восьми акустических оповещателей  $Z_{и}=8$  Ом,  
 $P_{и}=3$ Вт;  $P_{вых}\approx 1,85$  Вт/оповещатель –рис. 6

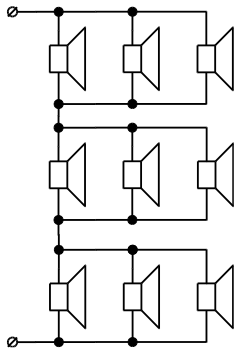

Подключение восьми акустических оповещателей  $Z_{и}=4$  Ом,  
 $P_{и}=3$ Вт;  $P_{вых}\approx 1,65$  Вт/оповещатель – рис.7

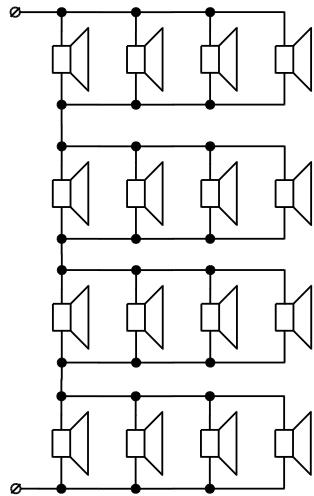

Подключение шестнадцати акустических оповещателей  $Z_{и}=4$  Ом,  
 $P_{и}=3$ Вт;  $P_{вых}\approx 0,9$  Вт/оповещатель –рис. 8

Свидетельство о приеме

изготовлен и принят в соответствии с обязательными требованиями государственных (национальных) стандартов, действующей технической документации и признан (а) годным (ой) для эксплуатации.

Начальник ОТК

\_\_\_\_\_  
МАЙ 2015г

Телефон технической поддержки: 8-800-77-52-911



43 7242

ПРИБОР УПРАВЛЕНИЯ РЕЧЕВЫМИ ОПОВЕЩАТЕЛЯМИ  
«СОНАТА-К»

ПАСПОРТ

ТУ 4372-011-56433581-2005

РОСС RU.ПБ16.В.00271

1. Общие сведения

Наименование: ПРИБОР УПРАВЛЕНИЯ РЕЧЕВЫМИ ОПОВЕЩАТЕЛЯМИ «СОНАТА-К»

Дата изготовления: май 2015 г.

Предприятие-изготовитель: ООО «Элтех-Сервис»

Заводской номер: \_\_\_\_\_

- 1.1. Настоящий паспорт распространяется на прибор управления речевыми оповещателями (далее по тексту – прибор) «СОНАТА-К», предназначенный для трансляции речевых сообщений в системах пожарной сигнализации на объектах различной степени сложности.
- 1.2. Прибор устанавливается внутри охраняемых объектов и рассчитан на круглосуточный режим работы.

2. Особенности прибора

- 2.1. Команда на включение и выключение тревожного оповещения поступает от внешнего приемно-контрольного прибора или от кнопки дистанционного включения. Передаются сообщения, записанные предварительно в цифровой магнитофон.
- 2.2. Для хранения сообщений используется встроенный цифровой магнитофон. В памяти магнитофона размещены два сообщения длительностью 8 секунд каждое: тревожное («Внимание! Пожарная тревога! Срочно всем покинуть помещение.») и тестовое («Проверка оповещателя.»).
- 2.3. Выбор сообщения для трансляции осуществляется замыканием одной из двух пар контактов: «←» и «зап.1» - тревожное сообщение, «←» и «зап.2» - тестовое.
- 2.4. Усилитель мощности звукового сигнала, используемый в приборе, снабжен устройством защиты от короткого замыкания или перегрузки выходной цепи (линии оповещения)
- 2.5. Прибор имеет возможность трансляции сигналов оповещения от аппаратуры ГО и ЧС (контакты «Зв.вх.», «К5»).
- 2.6. При отключении питания от сети переменного тока прибор автоматически переходит на питание от резервной аккумулятора (эксплуатация прибора без подключенной аккумуляторной батареи запрещена).
- 2.7. Прибор устанавливается внутри охраняемых объектов и рассчитан на круглосуточный режим работы. Конструкция прибора не предусматривает его эксплуатацию в условиях воздействия агрессивных сред или во взрывоопасных помещениях.

3. Описание прибора

- 3.1. Органы индикации прибора:
  - светодиод «СЕТЬ» индицирует наличие сетевого питания;
  - светодиод «КОНТРОЛЬ» индицирует наличие аккумуляторной батареи;
  - светодиод «ТРАНСЛЯЦИЯ» индицирует трансляцию тревожного или тестового сообщения.
- 3.3. Органов управления прибор не имеет, трансляция необходимого в данный момент сигнала запускается дистанционно.
- 3.2. Входы и выходы:
  - две линии управления (клеммы «ЗАП.1»/«ЗАП.2» и «←») служат для включения записи №1 или записи №2, и подключаются к реле ППКОП или кнопке дистанционного включения согласно рис.1;
  - вход управления (клеммы «К5» и «←») служит для перевода прибора в режим трансляции сигналов ГО и ЧС;
  - линейный вход (клеммы «ЗВ.ВХ.» и «←») служит для трансляции сигналов ГО и ЧС, поступающих от блока ВАУ комплекса оборудования оповещения П-166;
  - линейный выход (клеммы «ЛИН.ВЫХ.») служит для подключения прибора управления речевыми оповещателями «Соната-К-БР»;
  - динамический выход (клеммы «ДИН. ВЫХ.») служит для подключения оповещателей;
  - ввод напряжения питания (клеммы «СЕТЬ») служит для питания прибора от сети 220В.

4. Режимы работы

- 4.1. Прибор имеет следующие режимы работы:
  - дежурный (п.4.2);
  - трансляции речевых сообщений (п.4.3);
  - трансляции сигналов ГО и ЧС (п.4.4).
- 4.2. В дежурном режиме осуществляется ожидание сигналов на линиях управления. Прибор входит в дежурный режим после включения питания или после окончания трансляции сообщений.
- 4.3. Переход в режим трансляции речевых сообщений со встроенного цифрового магнитофона производится из дежурного режима путем соединения между собой клемм «ЗАП.1»/«ЗАП.2» и «←» прибора.
- 4.3.1. При срабатывании исполнительного реле ППКОП или нажатия кнопки дистанционного управления, чьи контакты подключены к клеммам «ЗАП.1» и «←», прибор переходит в режим трансляции записи №1 (предварительно записано тревожное сообщение).
- 4.3.2. При срабатывании исполнительного реле ППКОП или нажатия кнопки дистанционного управления, чьи контакты подключены к клеммам «ЗАП.2» и «←», прибор переходит в режим трансляции записи №2 (предварительно записано тестовое сообщение).
- Сообщение передается циклически и продолжается до тех пор, пока вышеуказанными контактами закорочены соответствующие клеммы и сохраняется напряжение питания прибора.
- 4.4. Режим трансляции сигналов ГО и ЧС со входа «ЗВ.ВХ.» активируется командой включения, поступающей от аппаратуры системы П-166, на клеммы «К5» и «←». В случае поступления сигнала запуска тревожного сообщения трансляция сообщений ГО и ЧС прекращается, и прибор переходит в режим трансляции тревожного сообщения (п.4.3.1).

5. Основные технические характеристики

Конструкция прибора предусматривает его использование в настенном положении. В корпусе прибора расположена печатная плата с источником питания, усилителем и цифровым магнитофоном. Внутри корпуса расположен отсек для размещения аккумуляторных батарей.

**Внимание! Эксплуатация прибора без аккумуляторной батареи не допускается.**

Основные технические характеристики прибора Соната-К приведены в таблице 1.

Таблица – 1 Основные технические характеристики прибора Соната-К

Напряжение питания от сети переменного тока	187 – 242 В
Мощность, потребляемая от сети переменного тока	7 Вт
Напряжение питания от аккумулятора	11,4 – 13,6 В
Максимальный ток потребления от аккумулятора в дежурном режиме	35 мА
Номинальная выходная звуковая мощность при активной нагрузке 2 Ом	24 Вт
Номинальная выходная звуковая мощность при активной нагрузке 4 Ом	15 Вт
Номинальный уровень сигнала на линейном (звуковом) входе	0 Дб (0,77В)
Номинальная емкость встроенного резервного аккумулятора	7 А/ч
Время работы прибора в режиме трансляции, не менее	1 час
Время работы прибора от аккумулятора (при отключенном сетевом напряжении) в дежурном режиме	24 часа
Диапазон воспроизводимых частот, не уже	200-5000 Гц
Масса прибора без аккумуляторной батареи, не более	0,8 кг
Габаритные размеры, не более, мм	170x230x95
Диапазон рабочих температур, °С	- 10... + 40
Срок службы прибора, не менее	10 лет
Степень защиты обеспечиваемая оболочкой	IP 30
Рекомендуемые для совместной работы акустические оповещатели	«Соната-3/5»
Степень пожарной безопасности изделия соответствует ГОСТ Р МЭК 60065-2002	

### 6. Комплектность

Таблица 1.

№ п/п	Наименование	Кол-во
1	Прибор управления речевыми оповещателями «СОНАТА-К»	1
2	Паспорт прибора управления речевыми оповещателями «СОНАТА-К»	1

### 7. Устройство изделия

7.1 Прибор состоит из следующих функциональных узлов:

- блока заряда аккумуляторов;
- блока воспроизведения речевого сообщения;
- усилителя низкой частоты.

### 8. Указания по эксплуатации

8.1. Эксплуатация прибора должна производиться техническим персоналом, изучившим настоящий паспорт.

8.2. После вскрытия упаковки необходимо:

- проверить комплектность устройства;
- провести внешний осмотр устройства и убедиться в отсутствии механических повреждений.

8.3. После транспортировки перед включением прибор должен быть выдержан без упаковки в нормальных климатических условиях не менее 24 часов.

### 9. Установка и включение прибора

9.1. Установка, снятие и ремонт прибора необходимо производить только при выключенном напряжении питания.

9.2. **ВАЖНО:** Следует помнить, что в рабочем состоянии прибора к клеммам «СЕТЬ» подводится опасное для жизни напряжение ~220В.

9.3. Прибор устанавливается на объекте в таком месте, где он защищен от воздействия атмосферных осадков, механических повреждений и доступа посторонних лиц. Электрические соединения прибора при установке производятся в соответствии со схемой подключения (рис. 1).

9.4. Если объект, на котором установлен прибор оснащен аппаратурой для трансляции сигналов оповещения ГО и ЧС, то необходимо подключить к клеммам «ЗВ.ВХ.», «К5» и «□» линии трансляции и управления из состава комплекса П-166ВАУ согласно схемы подключения (рис. 1).

9.5. После подачи сетевого питания на прибор включаются индикаторы «СЕТЬ» и «РЕЗЕРВ», прибор переходит в дежурный режим. Ожидание сигналов на линиях управления прибор производит в соответствии с пп.4.3, 4.4.

### 5. Хранение и утилизация

5.1. Оповещатель следует хранить в отапливаемых и вентилируемых помещениях при температуре от 5 до 40°С и относительной влажности до 80% в упаковке поставщика.

5.2. Специальных мер по утилизации не требует.

### 11. Гарантии изготовителя

11.1. Предприятие-изготовитель гарантирует соответствие прибора требованиям настоящих ТУ при соблюдении потребителем условий и правил хранения, транспортирования, монтажа и эксплуатации, установленных в паспорте на прибор.

11.2. Предприятие-изготовитель гарантирует нормальную работу прибора в течение 18 мес. со дня продажи изделия потребителю при соблюдении им условий эксплуатации и правил хранения, изложенного в настоящем паспорте.

11.3. Гарантийный срок хранения 18 месяцев с момента изготовления прибора.

11.4. Гарантия не распространяется на прибор, имеющий механические повреждения.

11.5. В случае выхода из строя изделия в период гарантийного срока обращаться в сервисный центр по телефону (499) 611-09-09, 611-56-01, 611-46-67, www.alarsec.ru.

11.6. Предприятие изготовитель оставляет за собой право внесения конструктивных изменений, не ухудшающих потребительских свойств, которые могут быть не отражены в данном руководстве.



Схема внешних соединений прибора «СОНАТА-К», рис.1

### Схемы подключения акустических оповещателей с общим сопротивлением линии 2Ω

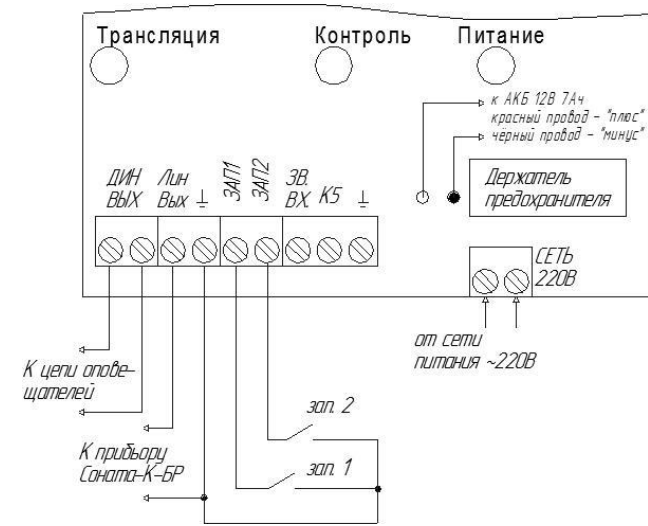
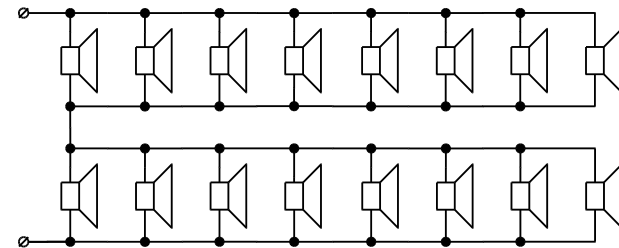
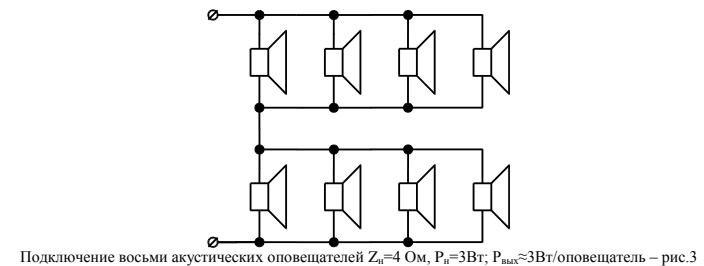
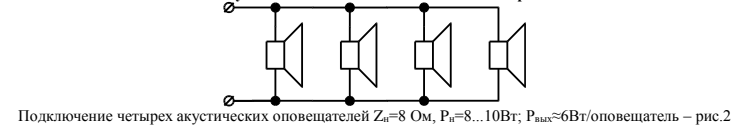

Подключение шестнадцати акустических оповещателей Zн=8 Ом, Pн=3Вт; Pвых≈1,5 Вт/оповещатель – рис.4