



**V1 Electronics**

Группа ГРОСС-ЭЛЕКТРО

**SCT**

## ПАСПОРТ

**Устройство передачи 1-го видео-,  
1-го аудиосигнала, 1-го сигнала тревоги  
и электропитания по коаксиальному кабелю**

**VDS 2800**

сертификат соответствия  
№ РОСС ТW.МЕ 6 1 .A02959

**Составил: Иванов Ю.Л.**

ООО «В1 Электроникс»  
Москва, ул. Зверинецкая,  
д. 33/44, стр. 1  
(495) 781-3660  
www.sct.net.ru  
[support@perimetr.ru](mailto:support@perimetr.ru)

Устройство обеспечивает одновременную передачу по одному коаксиальному кабелю сигналов видео, аудио, сигналов тревоги и питания (12 В пост. тока) на расстояние до 1000 м. Без подачи питания – до 1200 м.

### Основные особенности

- Для передачи всех сигналов и питания используется один коаксиальный кабель.
- Входное напряжение: от 85 до 265 В переменного тока.
- Передача аналогового цветного и черно-белого видеосигнала (PAL/NTSC) – не менее 480ТВЛ.
- Встроенная защита от импульсных помех и наводок – TVSS (между «LINK OUT with +DC IN» и «LINK OUT with DC OUT»).

### Комплект поставки

VDS 2800
<ul style="list-style-type: none"><li>- VDS 2800-R Sender (удаленное устройство) – передатчик– 1 шт.</li><li>- VDS 2800-L Viewer (локальное устройство) – приемник– 1 шт.</li><li>- Сетевой адаптер с сетевым шнуром – 1 шт.</li><li>- Резистор оконечной нагрузки(1000 Ом) – 1 шт.</li><li>- Крепежные элементы – 4 шт.</li><li>- Шурупы – 4 шт.</li><li>- Паспорт – 1 шт.</li></ul>

### Внешний вид



Рис.1 Внешний вид VDS 2800

## Передачик VDS 2800-R Sender (удаленное устройство)

Назначение разъемов:

- «**VIDEO IN**» - получение видеосигнала от внешнего устройства (напр. видеокамеры);
- «**ALARM IN**» - получение сигналов тревоги (сигналов состояния контактов) от внешних устройств (сенсоров, инфракрасных датчиков, др.). Тип контактов: нормально-замкнутый и нормально-разомкнутый;
- «**DC OUT**» - передача питания к видеокамере (12 В пост. тока);
- «**AUDIO IN**» - подключение внешнего источника аудиосигнала (микрофон, др.);
- «**LINK OUT with DC IN**» - подключения соединительного коаксиального кабеля для передачи сигналов и получения электропитания.

Индикатор «**POWER STATUS**»:

- **Красный** – система находится в режиме «Ожидания» или видеокамера не подключена.
- **Зеленый** – питание на видеокамеру подается нормально.
- **Желтый** – низкое напряжение на устройствах. Возможно, длина соединительного кабеля слишком велика или потребление подключенной видеокамеры больше 1 А.
- **Индикатор мигает** – перебои с подачей питания или напряжение слишком низкое для нормальной работы устройств.

Индикатор «**ALARM**»:

- устройства тревоги подключены и работают.

Переключатель «**N.C. TERM N.O. INPUT TYPE**»:

- выбор типа подключения входного контакта сигнала тревоги: **N.C.** (нормально-замкнутый контакт), **N.O.** (нормально-разомкнутый контакт). **TERM** (комбинированный тип подключения).

## Приемник VDS2800-L Viewer (локальное устройство)

Назначение разъемов:

- «**LINK IN with DC OUT**» - подключения соединительного коаксиального кабеля для передачи электропитания и получения сигналов;
- «**DC POWER IN**» - разъем для подключения сетевого адаптера;
- «**VIDEO OUT**» - видеовыход для подключения внешнего видеозаписывающего/воспроизводящего устройства (монитор, видеорегистратор, др.);
- «**AUDIO OUT**» - подключение внешнего звукозаписывающего/воспроизводящего устройства (монитор, видеорегистратор, динамики, др.);
- «**ALARM OUT**» - подключение сигнальных устройств.

Тумблер «**ON/OFF**»:

- включение/выключение устройства.

Индикатор «**SYSTEM STATUS**»:

- **Красный** – питание подается, но устройство выключено.  
При включении в течении 5 секунд происходит инициализация устройства (горит **желтый**). Затем загорается зеленый.
- **Зеленый** – система работает нормально.

- **Индикатор мигает (желтый)** – нарушение соединения между передающим и приемным устройствами. После восстановления соединения мигание прекращается.

Индикатор «**ALARM**»:

- загорается при поступлении сигнала тревоги.

### Монтаж

Устройства **VDS 2800-R Sender** и **VDS 2800-L Viewer** при необходимости могут быть закреплены на любой вертикальной или горизонтальной поверхности (стол, стена, др.).

- Совместите съемный крепежный элемент с салазками на оборотной стороне устройства (рис.2.1);
- Сместите крепежный элемент к центру устройства до фиксации (рис.2.2);
- Аналогичным образом зафиксируйте второй крепежный элемент (рис.2.3);
- Через отверстия крепежного элемента с помощью шурупов закрепите устройство на поверхности.



Рис.2.1 Монтаж крепления



Рис.2.2 Монтаж крепления

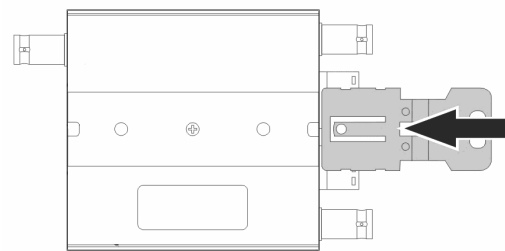

Рис.2.3 Монтаж крепления

### Демонтаж

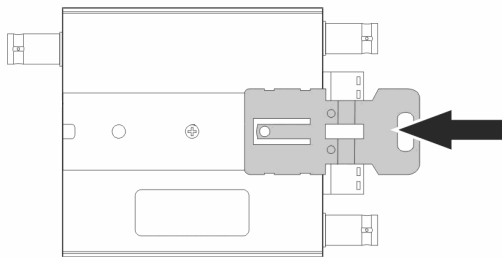
- Поднимите прижимную часть крепежного элемента (рис.3.1);
- Сместите крепежный элемент к краю устройства (рис.3.2);
- Снимите крепежный элемент;
- Аналогично размонтируйте другой крепежный элемент.

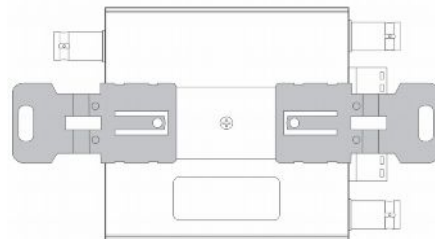

Рис.3.1 Демонтаж крепления



## Подключение

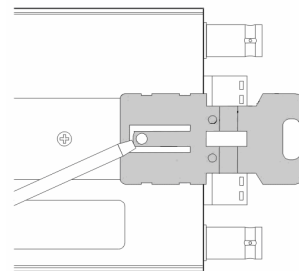
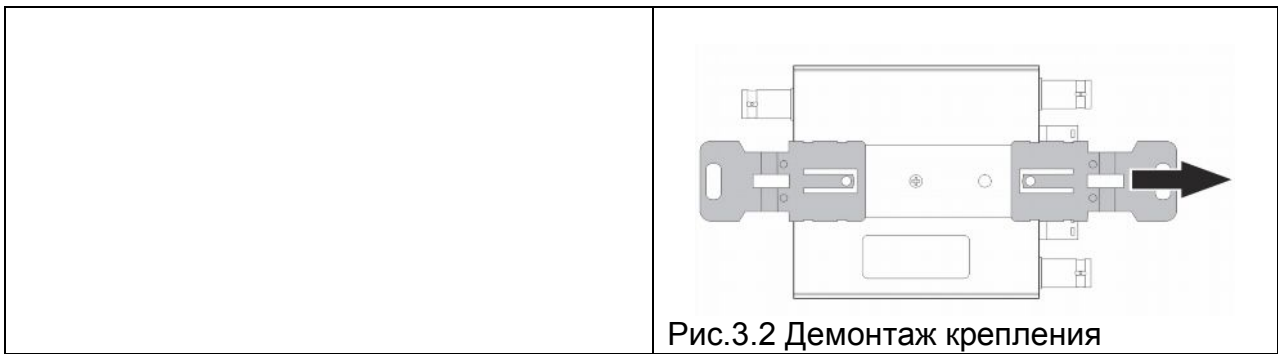

Рис.4 Структурная схема подключения VDS 2800

### Подключение передатчика VDS 2800-R Sender (рис.5,6)

- Подключите видеовыход видеокамеры к разъему «**VIDEO IN**».
- Подключите внешние тревожные датчики к разъемам «**ALARM IN**».
- Тумблером «**N.C. TERM N.O. INPUT TYPE**» установите тип подключения тревожных датчиков.
- Подключите источник аудиосигнала к разъему «**AUDIO IN**».
- Подключите разъем питания видеокамеры к разъему «**DC OUT**».

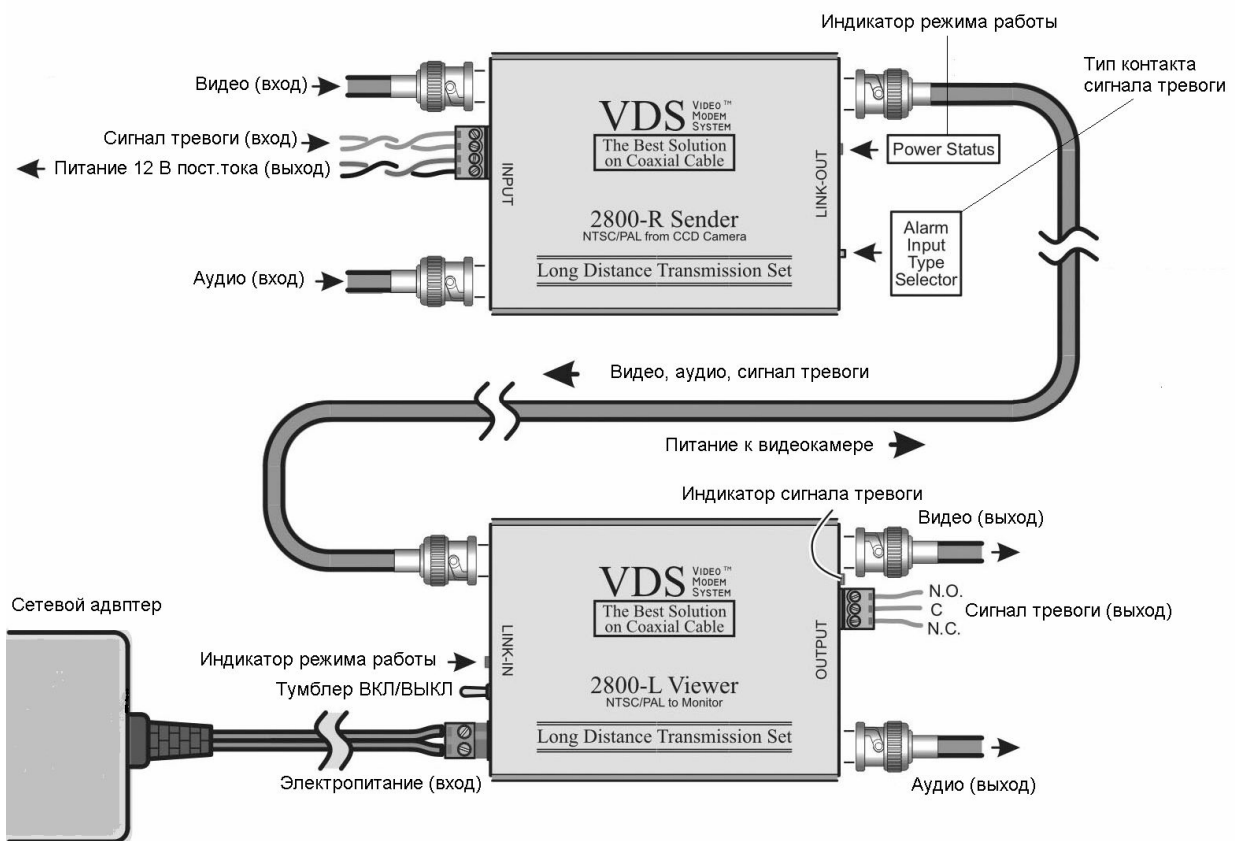

Рис.5 Подключение устройств к аудио-, видеовходам, входам сигналов тревоги и выходу электропитания

- Соедините коаксиальным кабелем разъем «LINK OUT with DC IN» передатчика VDS 2800-R Sender с разъемом «LINK IN with DC OUT» приемника VDS 2800-L Viewer.

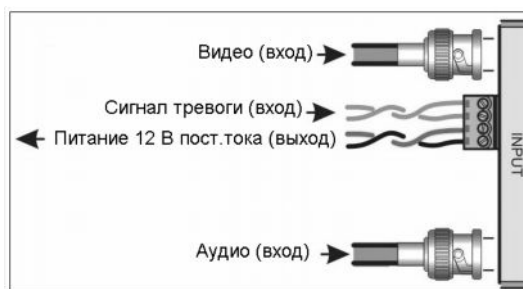

Рис.6 Подключение соединительного кабеля

#### Подключение приемника VDS 2800-L Viewer (рис.7,8)

- Подключите к разъему «LINK IN» соединительный коаксиальный кабель.
- Подключите сетевой адаптер к разъему «DC POWER IN».

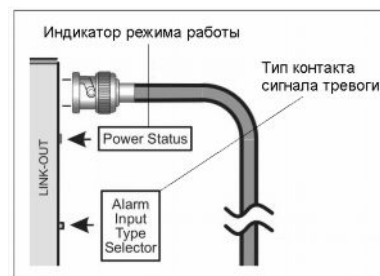

Рис.7 Подключение соединительного кабеля

- Подключите видеовоспроизводящее/ записывающее устройство (монитор, видеорегистратор, др.) к разъему «VIDEO OUT».
- Подключите сигнальные устройства к разъемам «ALARM OUT».
- Подключите аудиовоспроизводящее/ записывающее устройство к разъему «AUDIO OUT».

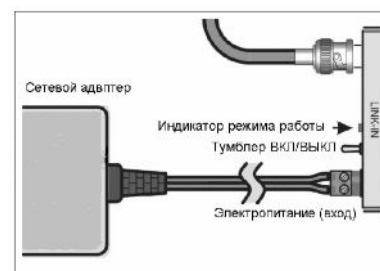

Рис.8 Подключение внешних устройств к аудио-, видеовыходам и выходам сигнала тревоги

## Подключение тревожных устройств

К устройствам могут подключаться тревожные датчики двух типов срабатывания контактов:

- нормально-замкнутого типа (N.C.) (рис.9);
- нормально-разомкнутого типа (N.O.) (рис.10).

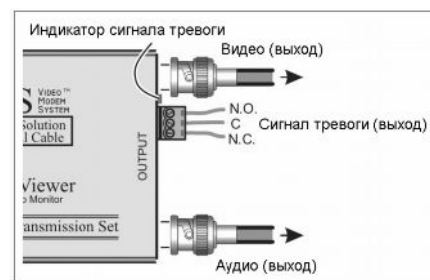

Рис.9 Схематичное изображение датчика нормально-замкнутого типа срабатывания



Рис.10 Схематичное изображение датчика нормально-разомкнутого типа срабатывания

Тревожные устройства подключаются к клеммнику «**ALARM IN**» передатчика (рис.11).

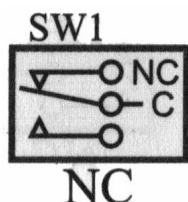
Выбор типа подключения входных тревожных датчиков осуществляется переключателем «**N.C. TERM N.O. INPUT TYPE**» передатчика (рис.12).

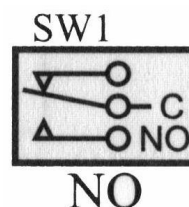

Рис.11 Клеммник для подключения тревожных датчиков



Рис.12 Выбор типа подключения тревожных датчиков («N.C.», «N.O.» или «TERM»)

К передатчику может быть подключено неограниченное количество тревожных датчиков (все датчики нормально-замкнутого типа подключаются последовательно (рис.13), нормально-разомкнутого типа - параллельно (рис.14). Срабатывание хотя бы одного из датчиков вызовет срабатывание сигнала тревоги передатчика.

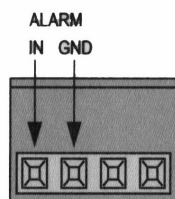

Рис.13 Последовательное подключение тревожных датчиков нормально-замкнутого типа

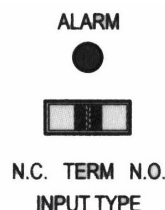

Рис.14 Параллельное подключение тревожных датчиков нормально-разомкнутого типа

Короткое замыкание в указанных участках цепи подключения тревожных датчиков нормально-замкнутого типа (**SHORT**) выведет из строя систему тревожной сигнализации (рис. 15).

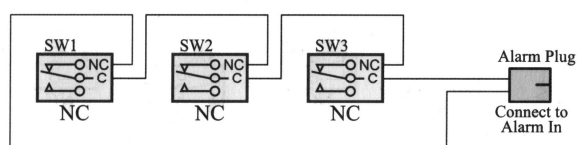
Разрыв цепи подключения датчиков нормально-разомкнутого типа (**OPEN**) также выводит систему из строя (рис. 16).

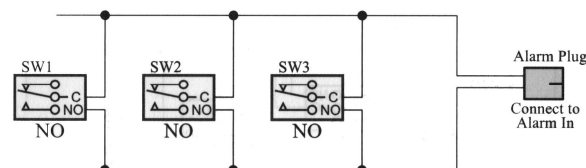

Рис. 15 Вывод из строя системы тревожных датчиков нормально-замкнутого типа с помощью короткого замыкания (**SHORT**).



Рис. 16 Вывод из строя системы тревожных датчиков нормально-разомкнутого типа разрывом цепи подключения (**OPEN**).

Недостатков использования датчиков только одного типа (все датчики нормально-замкнутого или нормально-разомкнутого типа) можно избежать, используя комбинированный тип подключения - «**TERM**» (сокр. от «**Terminal Mode**») (рис. 17). При данном типе подключения датчики нормально-замкнутого типа подключаются последовательно, а датчики нормально-разомкнутого типа – параллельно. Необходимо использовать также элемент оконечной нагрузки «**R1**», обеспечивающий сопротивление 1 кОм. Попытки вывести из строя систему тревожных датчиков с помощью разрыва цепи (**OPEN**), короткого замыкания (**SHORT**) или используя дополнительную нагрузку (**Rx**) ни к чему не приведут (рис. 18).

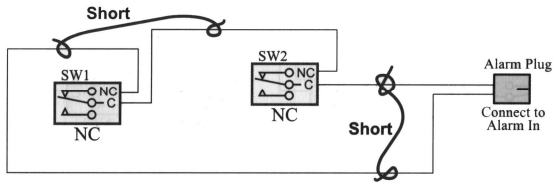

Рис. 17 Подключение типа «**TERM**»

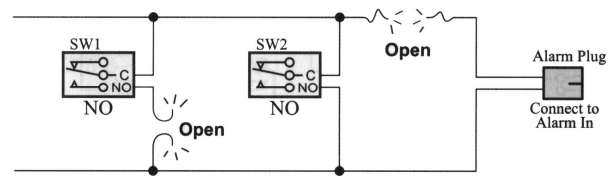

Рис. 18 Попытки вывода из строя системы подключения тревожных датчиков (тип подключения - «**TERM**»)

Вместо устройства, обеспечивающего нагрузку 1 кОм («**R1**») при подключении типа «**TERM**» можно использовать датчики со встроенной нагрузкой (нормально-разомкнутого типа - рис. 19, или нормально-замкнутого типа - рис. 20).

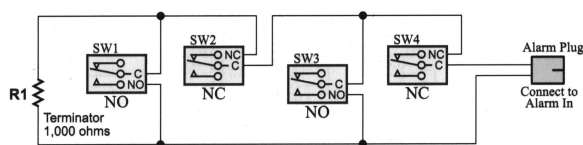

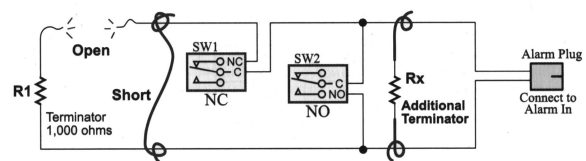

Рис.19 Подключение типа «TERM» с использованием датчика нормально-разомкнутого типа со встроенной нагрузкой



Рис.20 Подключение типа «TERM» с использованием датчика нормально-замкнутого типа со встроенной нагрузкой

<b>Технические характеристики</b>	
<b>Видео</b>	
Стандарт	PAL/NTSC
Полоса пропускания	5,5 МГц
Вход/выход	1 В , 75 Ом
Сигнал/шум	50 дБ
<b>Аудио</b>	
Аудио вход (VDS 2800-R Sender)	3,0 В (макс.), 100 кОм (макс.)
Аудио выход (VDS 2800-L Viewer)	600 Ом, усиление 0±3 дБ
Частотный диапазон	50Гц...10КГц
Сигнал/шум	46 дБ при 1 В
<b>Сигнал тревоги</b>	
Тип контактов	Нормально-замкнутый (N.C.) Нормально-разомкнутый (N.O.), Комбинированный (TERM – с оконечным сопротивлением 1 кОм)
Тревожный выход	Нормально-замкнутый (N.C.) Нормально-разомкнутый (N.O.), 1А, 30 В пост. ток, «сухой контакт»
<b>Питание</b>	
Вход	50/60 Гц, 85...265 В перемен. тока, 1,0 А
Выход	38 В пост. тока, 1,6 А

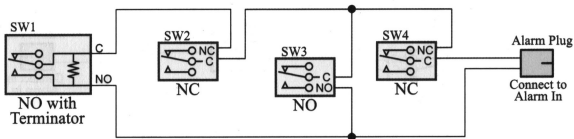
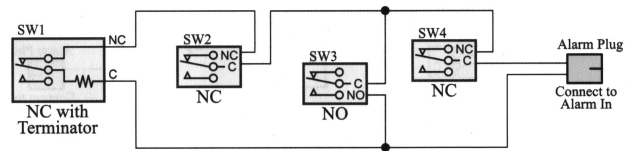
Разъемы		
VDS 2800-R Sender	Видео	BNC
	Тревога	4-пиновая съемная клеммная колодка, 3,5 мм
	Питание	
	Аудио	BNC
	«LINK OUT with +DC IN»	BNC
VDS 2800-L Viewer	«LINK IN WITH +DC OUT»	BNC
	Видео	BNC
	Тревога	3-пиновая съемная клеммная колодка, 3,5 мм
	Питание	2-пиновая съемная клеммная колодка, 5,0 мм
	Аудио	BNC

Для получения дополнительной информации обращайтесь, пожалуйста, в службу технической поддержки «В1 Электроникс»: [support@perimetr.ru](mailto:support@perimetr.ru).