









PL CL 1.0

СВЕТИЛЬНИК АВАРИЙНЫЙ ПОТОЛОЧНЫЙ 320x105мм

- | | |
|--|---|
|  220-240 В |  Время зарядки 24 ч. |
|  50-60 Гц |  Время работы в аварийном режиме 90 мин. |
|  Led лампа E27 ≤ 7 Вт |  Ni-Cd 1.2 В; 0.8 Ач |
|  Светодиоды, 1 Вт |  Степень защиты от влаги и пыли IP 20 |

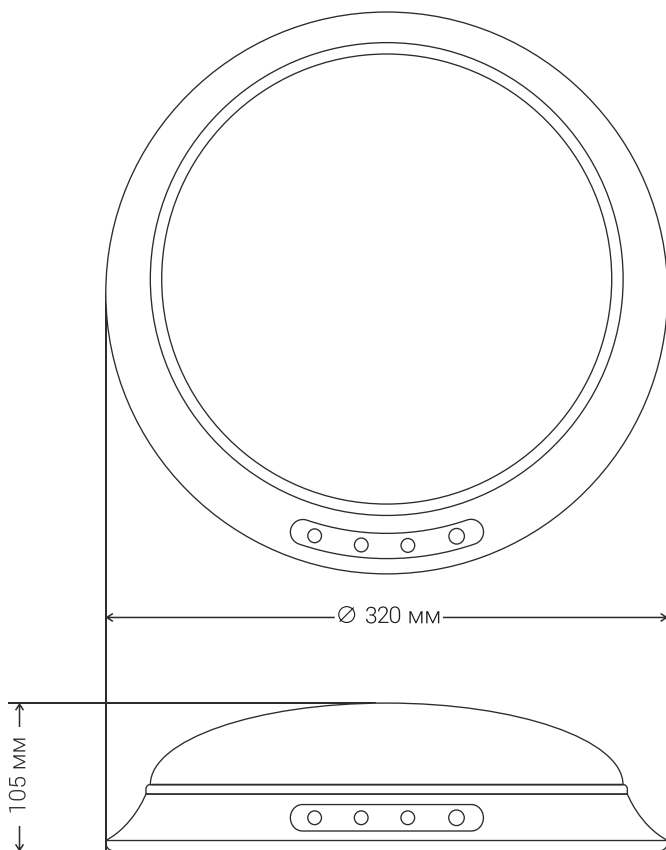

ОПИСАНИЕ ПРОДУКТА

Светильник состоит из корпуса, выполненного из стали 0,5 мм. и рассеивателя из пластика. Используются яркие светодиоды.

В светильнике предусмотрена защита от перезарядки и функция тестирования аварийного режима. В конструкции светильника присутствует патрон E27, предназначенный для эксплуатации светодиодной лампы.

В случае перехода на аварийное питание от аккумуляторной батареи, источником света служат светодиоды.



РЕЖИМ РАБОТЫ постоянный / непостоянный

ТИП МОНТАЖА настенный, потолочный

УСТАНОВКА И УКАЗАНИЯ ПО ЭКСПЛУАТАЦИИ

МАРКИРОВКА ПОДКЛЮЧЕНИЯ
И ОПИСАНИЕ ИНДИКАТОРОВ:

L1 – фаза на аварийный модуль, N – ноль,
L2 – фаза на патрон E27, E(G) – земля

красный индикатор светится – зарядка батареи, не светится – батарея заряжена

зеленый индикатор светится – питание от сети 220 В

желтый индикатор светится – светильник неисправен

ВНИМАНИЕ!

Обязательно подключать заземляющий контакт.

Соблюдайте полярность.

Избегайте замыкания положительных и отрицательных электродов батареи.

Не оставляйте изделие в течение двух месяцев без подзарядки, даже если он не используется, так как это может привести к сокращению срока службы батареи.

Для режима постоянной работы использовать исключительно светодиодную лампу с цоколем E27.

Запрещено устанавливать лампы накаливания и КЛЛ любой мощности.