

A1DD* краткое руководство по настройке

Контроллер А1 с предустановленной прошивкой DD*.

Предназначен для контроля доступа двух независимых точек прохода в составе инженерной системы безопасности Octagram.

Внутренняя память от 150 до 64000 пользователей/событий (*– означает количество доступной памяти, определяется значением в конце названия от 0 до 64, объем памяти зависит от микропрограммы контроллера).

Контроллер с прошивкой DD позволяет подключать следующее оборудование:

- Адресный источник питания (APS)
- Модульный концентратор СЕМ
- Электромагнитные /электромеханические замки– 2 шт
- Считыватели - 4 шт.
- Датчики открытия дверей (герконы) – 4шт
- Кнопки открывания дверей 2 шт.
- Кнопка экстренной разблокировки дверей 1 шт.

Настройка и управление контроллера А1 реализовано при помощи ПО Octagram Flex

При потере актуальности системы прохода для двух дверей, контроллер А1 можно перепрограммировать под другие задачи.

Технические характеристики

Тип оборудования:.....	контроллер СКУД
Количество точек доступа.....	2
Количество расписаний:.....	Нет
Типов доступа:.....	7
Временных интервалов:.....	Нет
Antipassback:.....	Нет
Фотоидентификация:.....	Нет
Контроль датчиков прохода:.....	Датчики открытия дверей (герконы)
Количество ключей/событий:.....	150/1000/4000/8000/16000/32000/64000
Интерфейс считывателей:.....	Dallas TouchMemory (черезмикрочипы DTR)
НО/НЗ реле:.....	2
Потребление.....	80 мА
Напряжение питания:.....	12 В
Корпус:.....	АБС пластик
Габаритные размеры:.....	95 x 90 x 48мм

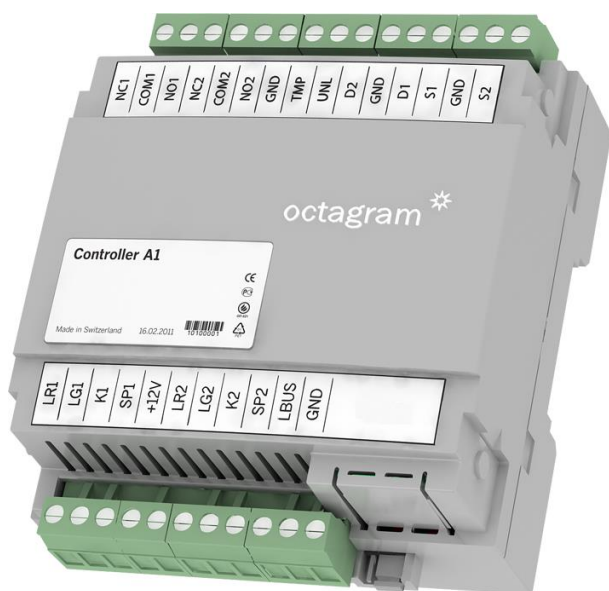

№	Обозначение	Назначение
---	-------------	------------

1	NC1	Контакт 1–го реле: нормально замкнутый
2	CK1	Контакт 1–го реле:общий
3	NO1	Контакт 1–го реле: нормально разомкнутый
4	NC2	Контакт 2–го реле: нормально замкнутый
5	CK2	Контакт 2–го реле: общий
6	NO2	Контакт 2–го реле: нормально разомкнутый
7	+12V	Выходное напряжение +12В для питания внешних устройств
8	UNL	Разблокировка дверей
9	TMP	Тампер
10	D2	Датчик открытия 2 двери
11	GND	Общий
12	D1	Датчик открытия 1 двери
13	S1	Считыватель 1й двери (Выход): данные; Кнопка открытия 1 двери
14	GND	Общий
15	S2	Считыватель 2й двери (Вход): данные; Кнопка открытия 2 двери
16	K1	Считыватель 1й двери (Вход): данные
17	LG1	Считыватели 1й двери: зеленый светодиод
18	LR1	Считыватели 1й двери: красный светодиод
19	SP1	Считыватели 1й двери: звуковая индикация
20	+12V	Выходное напряжение +12В для питания внешних устройств
21	K2	Считыватель 2й двери (Вход): данные
22	LR2	Считыватели 2й двери: красный светодиод
23	SP2	Считыватели 2й двери: звуковая индикация
24	LBUS	Шина данных
25	GND	Общий

Схема подключения:



Рисунок 1 Схема подключения

Примечание: При отсутствии тампера установите перемычку TMP –GND, иначе на контроллере будет состояние «Тампер вскрыт».

При использовании считывателей с интерфейсом Wiegand–26, подключение производить через преобразователь TWT

Установка модульного концентратора СЕМ(Р):

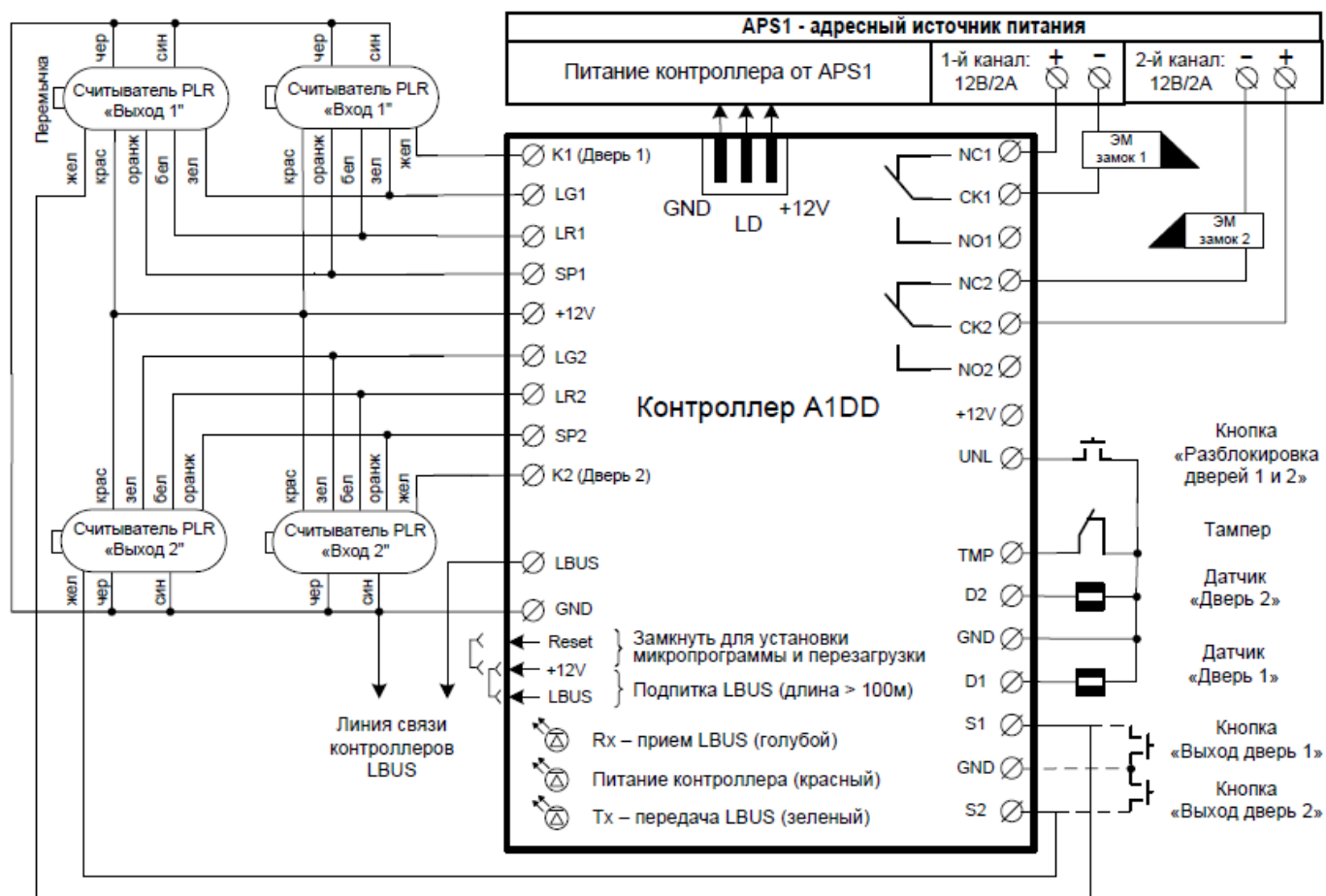
Снимите верхнюю крышку и установите концентратор СЕМ(Р) в разъём.



Рисунок 2. Установка концентратора СЕМ

Настройка концентратора СЕМ(Р):

По умолчанию концентратор имеет IP адрес 10.0.0.1.

Для настройки используется утилита HubIPChanger

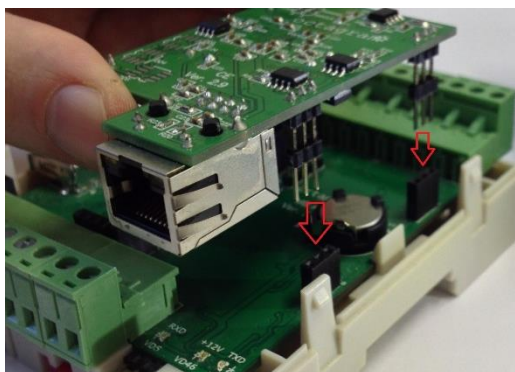
Для изменения параметров концентратора:

1. В свойствах сетевого подключения на вашем компьютере установите IP адрес 10.0.0.101 и Маску 255.0.0.0;
2. Запустите утилиту HubIPChanger;
3. Подключите концентратор сетевым проводом к компьютеру;
4. Включите питание контроллера А1;
5. Запустите утилиту HubIPChanger и нажмите «Считать»;
6. Пустые поля теперь будут заполнены данными концентратора;
7. Измените адрес, маску и шлюз согласно нужным настройкам;
8. Нажмите «Записать»;
9. Верните свойства сетевого подключения обратно;
10. Проверьте концентратор через HubIPChanger, но уже с новым адресом.



Рисунок 4



Рисунок 5. До изменения.

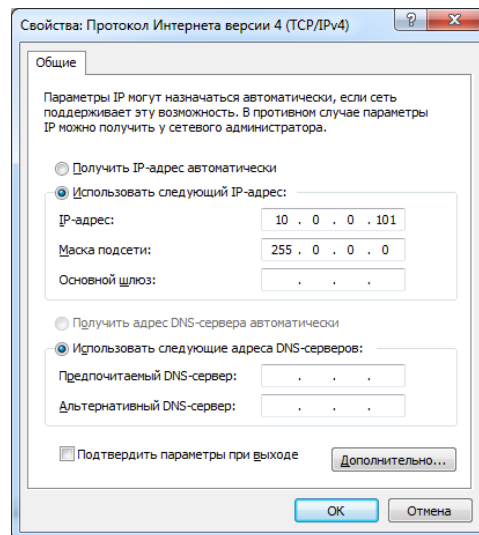

Рисунок 6. После изменения.

Добавление контроллера A1D в ПО Octagram Flex:

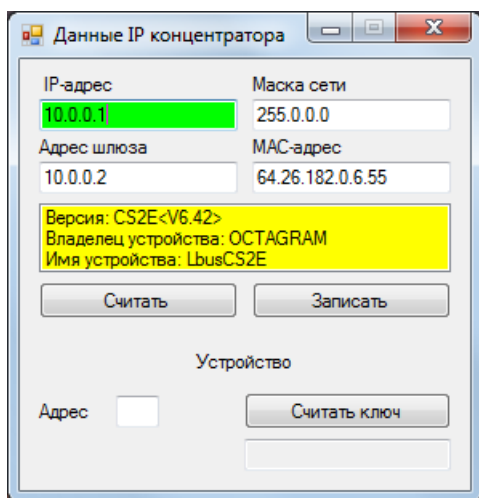
Запустите Octagram Flex, на окне входа в систему используйте:

Имя пользователя: admin.

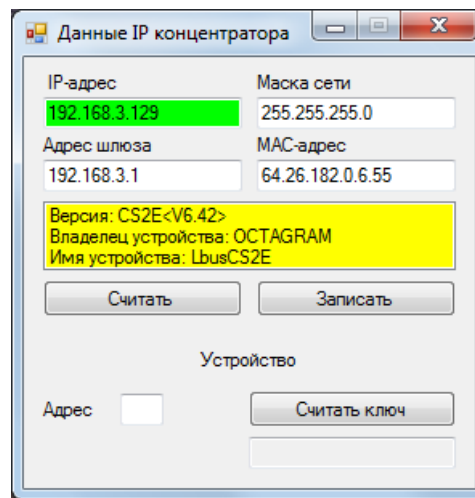
Пароль: admin.

Поля «Сервер» и «Домен» оставьте пустыми.

Примечание: Если последующий запрос авторизации не требуется, то установите галочку «запомнить».

Нажмите «Ок».



Рисунок 7 Вход в систему.

В дереве компонент программы перейдите на пункт «Контроль доступа». Правой клавишей мыши выберите пункт контекстного меню «Все задачи/Поиск устройств».

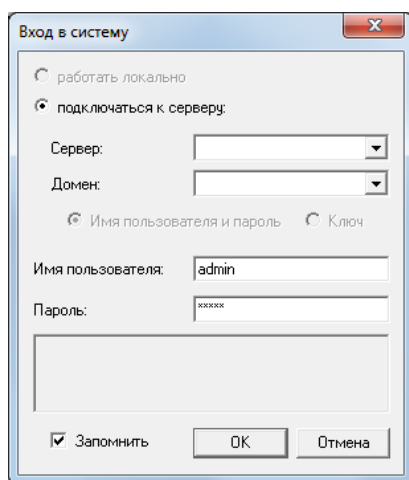

Рисунок 8 Поиск контроллера.

В появившемся окне укажите IP адрес концентратора (который вы указали через утилиту HubIPChanger) и шинный адрес контроллера:

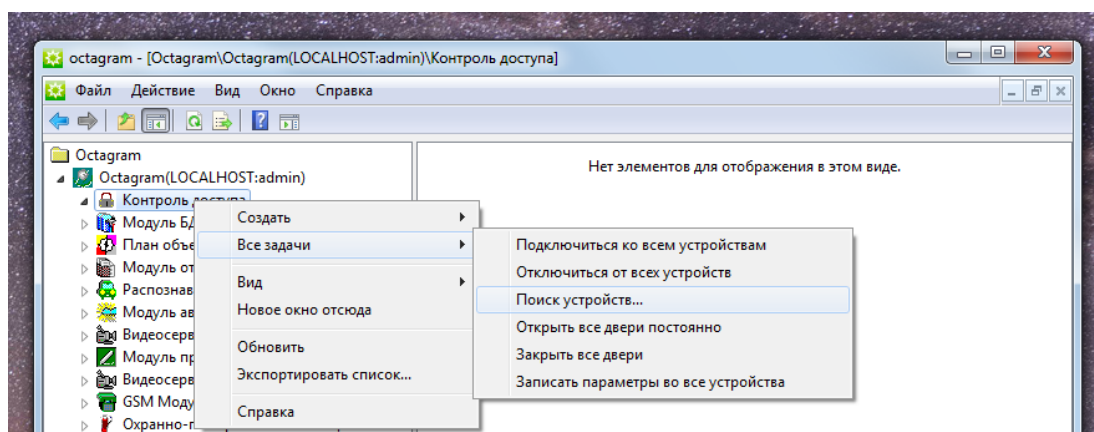
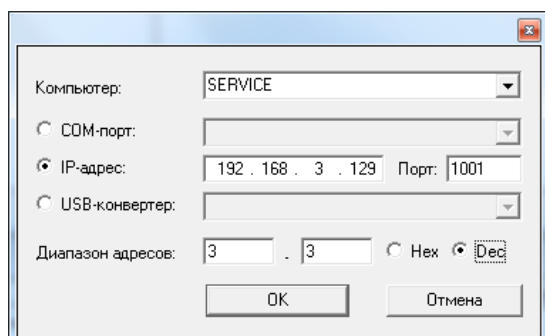

Примечание: По умолчанию выбран весь диапазон адресов. Для ускорения поиска контроллеров задайте диапазон адресов или конкретный адрес. Адрес контроллера можно узнать на обратной стороне контроллера. Адрес указан в десятичном виде (Dec).

Нажмите «ОК».

В появившемся информационном окне будет представлен ход и результаты поиска.

Поиск занимает некоторое время, интерфейс может быть не активен на время операции.

Новый контроллер добавится в дереве компонентов программы в модуле «Контроль доступа»:

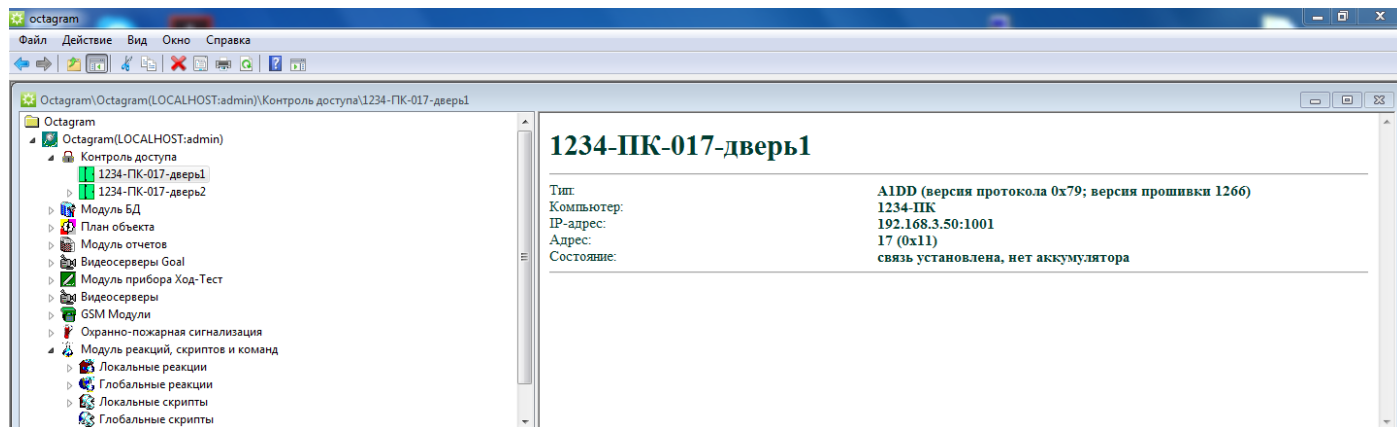

Переименуйте новый контроллер, что бы с ним было легче работать. Для внесения изменений в имя контроллера, наведите в программе Octagram Flex на него курсор, и нажмите правую клавишу мыши, развернется вкладка, выберите пункт переименовать.

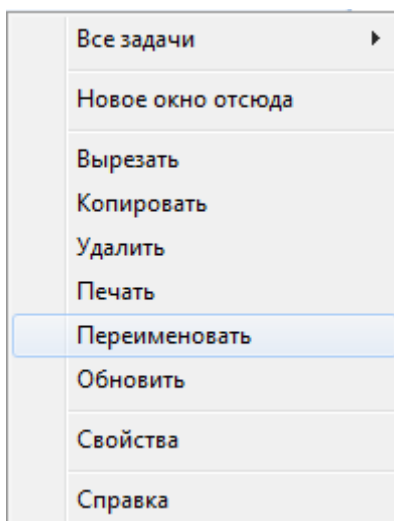

Создание уровня доступа:

Выделите пункт дерева компонент Модуль БД/Основная БД/Уровни доступа.

В контекстном меню выберите пункт «Создать/Уровень доступа».

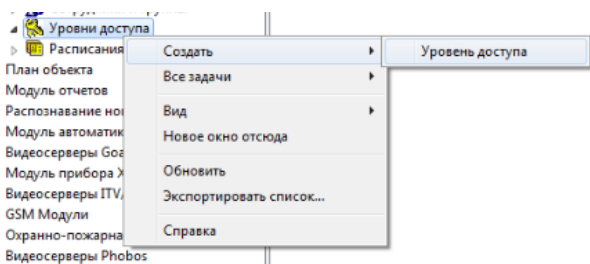

Заполните появившуюся в области просмотра форму:

- Нажмите кнопку «Добавить»;
- Выберите в выпадающих списка контроллер;
- Выберите тип доступа «Проход через дверь»;
- Выберите расписание «Всегда».

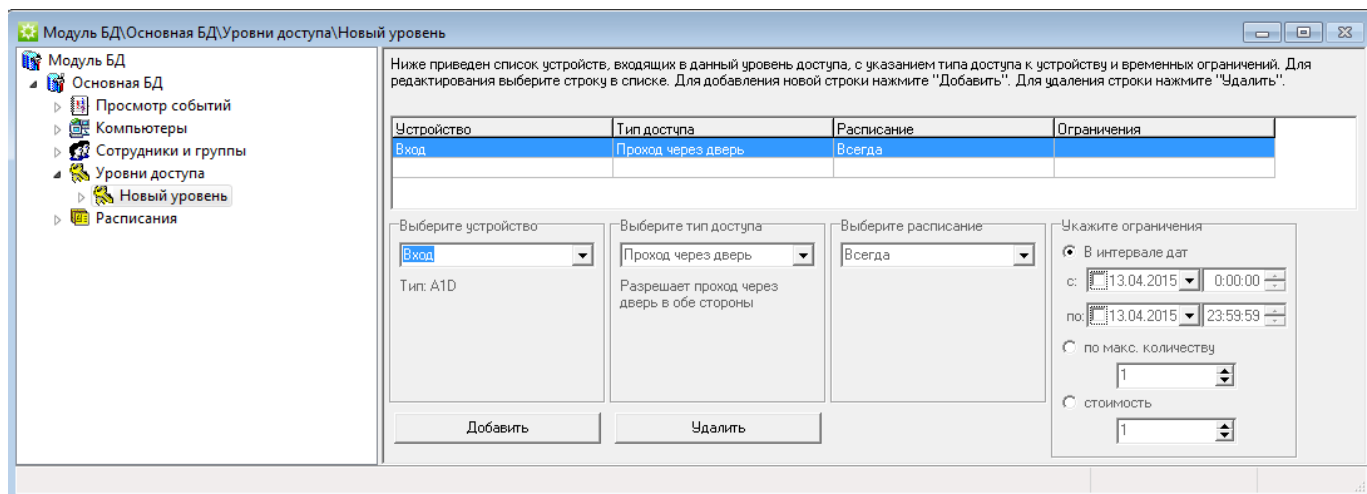

Сохраните уровень доступа, нажав кнопку «» на панели инструментов консоли.

Для удобства «Новый уровень» можно переименовать.

Создание сотрудника:

Для создания сотрудника выберите в дереве компонент «Модуль БД/Основная БД/Сотрудники и группы». Если сотрудник должен входить в состав группы, создайте ее. Выберите в контекстном меню пункт «Создать/Сотрудник».

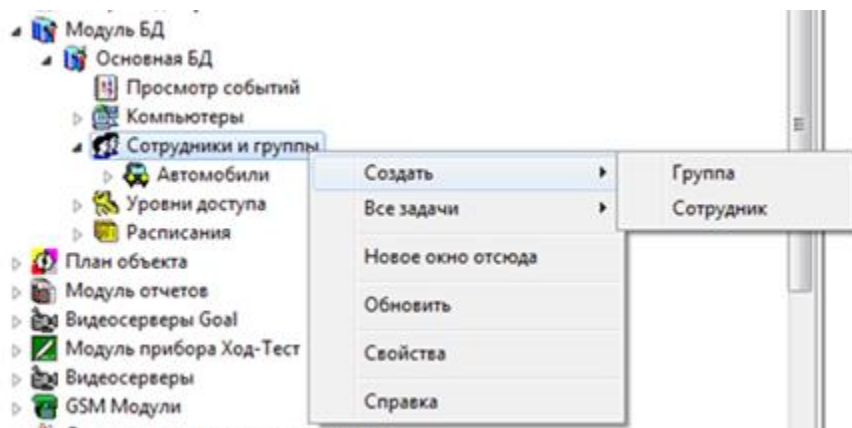

Откроется окно «Свойства: Новый сотрудник», перейдите на вкладку «Ключ».

Убедитесь, что к компьютеру подключен USB считыватель Z-2.

Нажмите кнопку «Считать».

На вкладке «Чтение ключа» в выпадающем списке выберите виртуальный COM порт на котором находится USB считыватель.

Приложите карту к USB считывателю, окно закроется автоматически.

Код карты появится в поле «Номер Ключа».

Задайте pin код.

The screenshot shows a Windows-style dialog box titled "Свойства: Новый сотрудник" (Properties: New Employee). It has several tabs: "Фото 3", "Пропуск", "Исключения из расписания", "Специальные", "Общие", "Ключ", "Маршрут", "Уровни доступа", "Фото 1", and "Фото 2". The "Уровни доступа" (Access Levels) tab is selected. The dialog contains the following fields and controls:

- Номер ключа (карты):** A text box containing "2a5c28d". Below it are two radio buttons: "В шестнадцатиричном виде" (selected) and "В десятичном виде". A "Считать..." (Read...) button is below the text box.
- PIN-код:** A text box containing "0".
- Баланс:** A text box containing "0".
- Расписание рабочего времени:** A dropdown menu showing "<Использовать установки группы>".
- Зона:** A dropdown menu showing "<Использовать установки группы>".

At the bottom of the dialog are three buttons: "ОК", "Отмена", and "Применить".

Перейдите на вкладку «Уровни доступа». Установите флажок на ваш уровень доступа.

Примечание: если сотрудник находится в группе, то выставлять уровень доступа можно в свойствах группы.

Сохраните настройки и нажав «ОК» в нижней части окна свойств сотрудника.

Настройка контроллера:

Для настройки контроллера выделите его в пункте «Контроль доступа» дерева компонентов. В контекстном меню выберите «Свойства» или нажмите кнопку «Свойства» на панели инструментов.

В появившемся окне задайте параметры работы контроллера.

Автоматическое подключение. Установите этот флажок для автоматического подключения к контроллеру при запуске ПО.

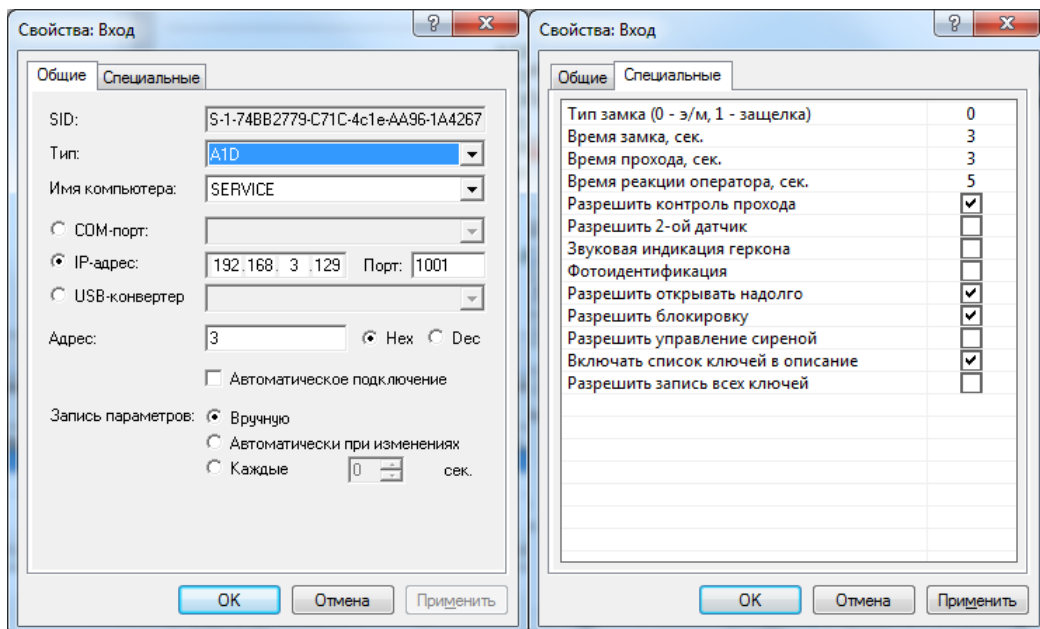

Перейдите на вкладку «Специальные» и выставьте тип управления замком в графе «Тип замка».

По умолчанию – «0» для электромагнитного и «1» для электромеханического или защелки.

Для электромагнитного замка (тип «0») время указывается в секундах.

Для электромеханического или защелки (тип «1») – в долях секунды: «0,1», «0,2» и т.д., но не более «0,9».

Рекомендуемое время прохода 5-10 сек.

Для сохранения изменений свойств контроллера - нажмите «ОК».

Запишите сделанные изменения свойств контроллера, выбрав пункт контекстного меню контроллера «Все задачи/Записать параметры и права доступа».

Контроллер готов к работе.